

# TEAC

# AG-H600NT

## Stereo Receiver

### OWNER'S MANUAL

### MODE D'EMPLOI

### MANUAL DEL USUARIO

ENGLISH

FRANÇAIS

ESPAÑOL

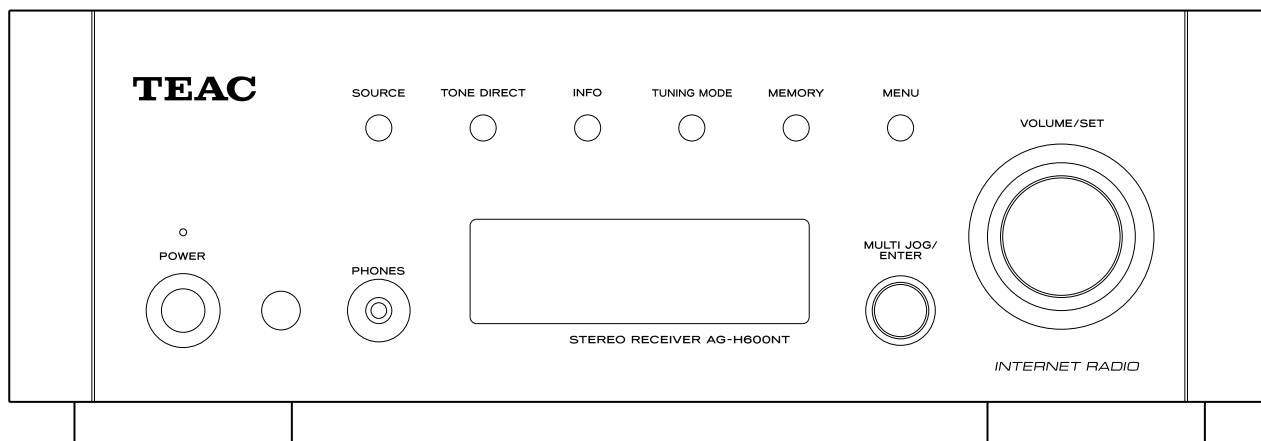

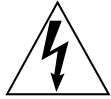

**CAUTION**  
RISK OF ELECTRIC SHOCK  
DO NOT OPEN



CAUTION: TO REDUCE THE RISK OF ELECTRIC SHOCK, DO NOT REMOVE COVER (OR BACK). NO USER-SERVICEABLE PARTS INSIDE. REFER SERVICING TO QUALIFIED SERVICE PERSONNEL.



The lightning flash with arrowhead symbol, within an equilateral triangle, is intended to alert the user to the presence of uninsulated "dangerous voltage" within the product's enclosure that may be of sufficient magnitude to constitute a risk of electric shock to persons.



The exclamation point within an equilateral triangle is intended to alert the user to the presence of important operating and maintenance (servicing) instructions in the literature accompanying the appliance.

## IMPORTANT SAFETY INSTRUCTIONS

- 1) Read these instructions.
- 2) Keep these instructions.
- 3) Heed all warnings.
- 4) Follow all instructions.
- 5) Do not use this apparatus near water.
- 6) Clean only with dry cloth.
- 7) Do not block any ventilation openings. Install in accordance with the manufacturer's instructions.
- 8) Do not install near any heat sources such as radiators, heat registers, stoves, or other apparatus (including amplifiers) that produce heat.
- 9) Do not defeat the safety purpose of the polarized or grounding-type plug. A polarized plug has two blades with one wider than the other. A grounding type plug has two blades and a third grounding prong. The wide blade or the third prong are provided for your safety. If the provided plug does not fit into your outlet, consult an electrician for replacement of the obsolete outlet.
- 10) Protect the power cord from being walked on or pinched particularly at plugs, convenience receptacles, and the point where they exit from the apparatus.
- 11) Only use attachments/accessories specified by the manufacturer.
- 12) Use only with the cart, stand, tripod, bracket, or table specified by the manufacturer, or sold with the apparatus. When a cart is used, use caution when moving the cart/apparatus combination to avoid injury from tip-over. 
- 13) Unplug this apparatus during lightning storms or when unused for long periods of time.
- 14) Refer all servicing to qualified service personnel. Servicing is required when the apparatus has been damaged in any way, such as power-supply cord or plug is damaged, liquid has been spilled or objects have fallen into the apparatus, the apparatus has been exposed to rain or moisture, does not operate normally, or has been dropped.

Operation is subject to the following two conditions :

- (1) this device may not cause interference, and
- (2) this device must accept any interference, including interference that may cause undesired operation of the device.

L'utilisation de ce dispositif est autorisée seulement aux conditions suivantes :

- (1) il ne doit pas produire de brouillage et
- (2) l'utilisateur du dispositif doit être prêt à accepter tout brouillage radioélectrique reçu, même si ce brouillage est susceptible de compromettre le fonctionnement du dispositif.

To reduce potential radio interference to other users, the antenna type and its gain should be so chosen that the equivalent isotropically radiated power (e.i.r.p.) is not more than that permitted for successful communication.

- Do not expose this apparatus to drips or splashes.
- Do not place any objects filled with liquids, such as vases, on the apparatus.
- Do not install this apparatus in a confined space such as a book case or similar unit.
- The apparatus draws nominal non-operating power from the AC outlet with its POWER or STANDBY/ON switch not in the ON position.
- The apparatus should be located close enough to the AC outlet so that you can easily grasp the power cord plug at any time.
- The mains plug is used as the disconnect device, the disconnect device shall remain readily operable.
- Products with Class I construction are equipped with a power supply cord that has a 3-prong grounding plug. The cord of such a product must be plugged into an AC outlet that has a protective grounding connection.
- If the product uses batteries (including a battery pack or installed batteries), they should not be exposed to sunshine, fire or excessive heat.
- CAUTION for products that use replaceable lithium batteries: there is danger of explosion if a battery is replaced with an incorrect type of battery. Replace only with the same or equivalent type.
- Caution should be taken when using earphones or headphones with the product because excessive sound pressure (volume) from earphones or headphones can cause hearing loss.

**WARNING: TO PREVENT FIRE OR SHOCK HAZARD, DO NOT EXPOSE THIS APPLIANCE TO RAIN OR MOISTURE.**

#### CAUTION

- DO NOT REMOVE THE EXTERNAL CASES OR CABINETS TO EXPOSE THE ELECTRONICS. NO USER SERVICEABLE PARTS ARE WITHIN!
- IF YOU ARE EXPERIENCING PROBLEMS WITH THIS PRODUCT, CONTACT TEAC FOR A SERVICE REFERRAL. DO NOT USE THE PRODUCT UNTIL IT HAS BEEN REPAIRED.

#### CAUTION Regarding Placement

To maintain proper ventilation, be sure to leave a space around the unit (from the largest outer dimensions including projections) equal to, or greater than, shown below.

Left and Right Panels: 20 cm (8")  
Rear Panel: 10 cm (4")  
Top Panel: 5 cm (2")

## For U.S.A.

This equipment has been tested and found to comply with the limits for a Class B digital device, pursuant to Part 15 of the FCC Rules. These limits are designed to provide reasonable protection against harmful interference in a residential installation. This equipment generates, uses, and can radiate radio frequency energy and, if not installed and used in accordance with the instructions, may cause harmful interference to radio communications. However, there is no guarantee that interference will not occur in a particular installation. If this equipment does cause harmful interference to radio or television reception, which can be determined by turning the equipment off and on, the user is encouraged to try to correct the interference by one or more of the following measures:

- Reorient or relocate the receiving antenna.
- Increase the separation between the equipment and receiver.
- Connect the equipment into an outlet on a circuit different from that to which the receiver is connected.
- Consult the dealer or an experienced radio/TV technician for help.

#### CAUTION

Changes or modifications to the equipment not expressly approved by TEAC CORPORATION for compliance could void the user's authority to operate this equipment.

In order to comply with FCC radio-frequency radiation exposure guidelines for an uncontrolled exposure, this device and its antenna must not be co-located or operating in conjunction with any other antenna or transmitter.

FCC RF Radiation Exposure Statement Caution : To maintain compliance with the FCC's RF exposure guidelines, place the product at least 20cm from nearby persons.

For the LAN port, shielded cable must be used with this unit to ensure compliance with the Class B FCC limits.

iPod is a trademark of Apple Inc., registered in the U.S. and other countries.

"Made for iPod" means that an electronic accessory has been designed to connect specifically to iPod and has been certified by the developer to meet Apple performance standards.

Apple is not responsible for the operation of this device or its compliance with safety and regulatory standards.

MPEG Layer-3 audio coding technology licensed from Fraunhofer IIS and Thomson.

This product is protected by certain intellectual property rights of Microsoft.

Use or distribution of such technology outside of this product is prohibited without a license from Microsoft.

Windows XP and Windows Vista are either registered trademarks or trademarks of Microsoft Corporation in the United States and/or other countries.

RealAudio and the Real Enabled logo are trademarks or registered trademarks of RealNetworks, Inc.

## Contents

**Thank you for choosing TEAC. Read this manual carefully to get the best performance from this unit.**

Contents .....	4
Before Use .....	4
Connecting Antennas (AM/FM) .....	5
Connection .....	6
Internet Connection .....	8
System Connection .....	8
Speaker Connection .....	9
Remote Control Unit .....	9
Parts Identification .....	10
Basic Operation .....	12
Adjusting Bass, Midrange, Treble, and Balance of Speakers .....	13
Listening to iPod .....	14
Listening to FM/AM .....	16
Preset Tuning .....	17
Internet Radio Initial Setup .....	19
Listening to Internet Radio .....	20
Internet Radio Menu Operations .....	22
Network Configuration .....	23
Radio Portal .....	24
Setting up Music Player .....	24
Media Player Initial Setup .....	28
Listening to Music Player (Shared Media) .....	29
Listening to Music Player (Shared Folders) .....	30
Troubleshooting .....	31
Specifications .....	33

## Before Use

**Read this before attempting any operations.**

- When the unit is turned on, switching on the TV may cause lines to appear on the TV screen, depending on the condition of the electric waves of the TV broadcast. This is not malfunction in the unit or the TV. In this case, turn off the unit.
- As the unit may become warm during operation, always leave sufficient space around the unit for ventilation. Make sure there is at least 20 cm of space above and at least 5 cm of space on each side of the unit. Do not place anything on top of the unit.
- The voltage supplied to the unit should match the voltage as printed on the rear panel. If you are in any doubt regarding this matter, consult an electrician.
- Choose the installation location of your unit carefully. Avoid placing it in direct sunlight or close to a source of heat. Also avoid locations subject to vibrations and excessive dust, heat, cold or moisture.
- Do not place the unit on an amplifier/receiver.
- Do not open the cabinet as this might result in damage to the circuitry or electrical shock. If a foreign object should get into the unit, contact your dealer or service company.
- When removing the power plug from the wall outlet, always pull directly on the plug, never yank on the cord.
- Do not attempt to clean the unit with chemical solvents as this might damage the finish. Use a clean, dry or slightly damp cloth.
- Keep this manual in a safe place for future reference.

# Connecting Antennas (AM/FM)

## AM Indoor Loop Antenna

The high-performance AM loop antenna provided with this unit is sufficient for good reception in most areas.

To stand the loop antenna on a surface, fix the claw to the slot in the antenna base.

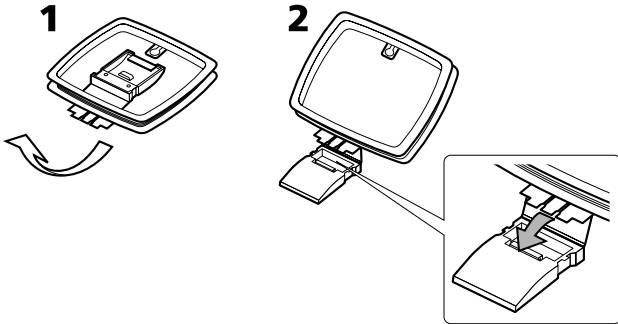

Connect the loop antenna's wires to the AM antenna terminals.

- Make sure to connect the black wire to the GND terminal.

Place the antenna on a shelf or hang it on a window frame, etc., in the direction which gives the best reception. Keep all other wires such as power cords, speaker wires or interconnect wires as far away as possible from the antenna.

## AM Outdoor Antenna

If the AM loop antenna provided does not deliver sufficient reception (often due to being too far from the transmitter or in a concrete building, etc.), it may be necessary to use an outdoor AM antenna.

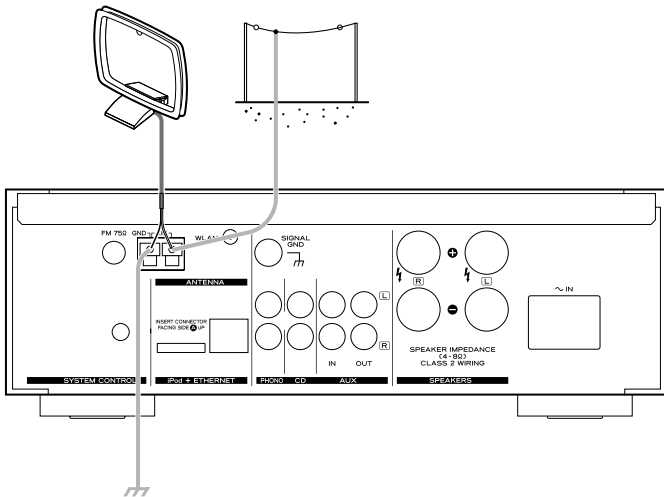

Use either a high quality commercially available AM antenna or, if not available, an insulated wire more than 16 ft (5 m) long, strip one end, and connect this to the terminal as shown.

The antenna wire should be strung outdoors or indoors near a window. For better reception, connect the GND terminal to a reliable ground.

- Even when using an outdoor AM antenna, do not disconnect the AM loop antenna.

## FM Indoor Antenna

Connect the lead-type FM antenna to the FM 75Ω socket, extend the lead and tune in your favourite station (page 16).

Adjust the antenna in a suitable location like a window frame or wall which gives the best reception and then fix the antenna in that position with thumb tacks or the like.

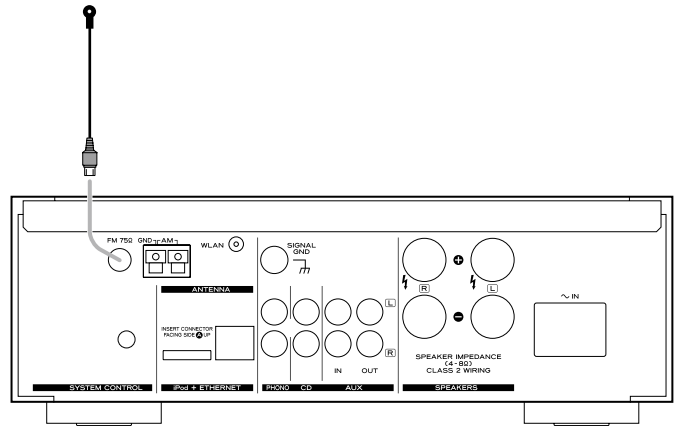

## FM Outdoor Antenna

In an area where FM signals are weak, it will be necessary to use an outdoor FM antenna. Generally, a 3-element antenna will be sufficient; if you live in an area where the FM signals are particularly weak, it may be necessary to use one with 5 or more elements.

- Disconnect the FM indoor antenna when using an outdoor antenna.

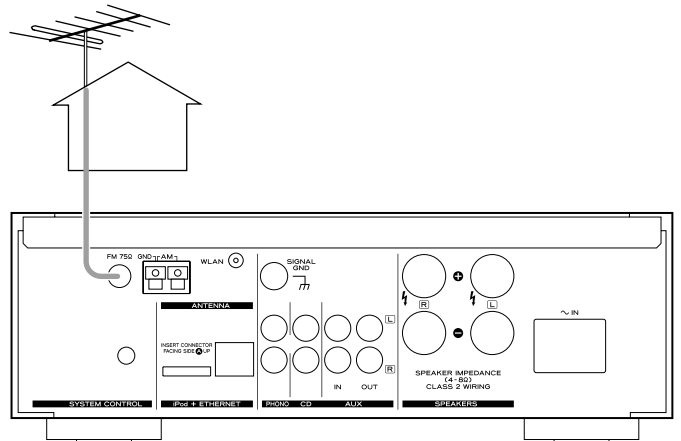

# Connection

## CAUTION

- Connect the power plug to a wall socket after completing all other connections.
- Be sure to thoroughly read through the instruction manuals of the equipment you will connect and observe all instructions.

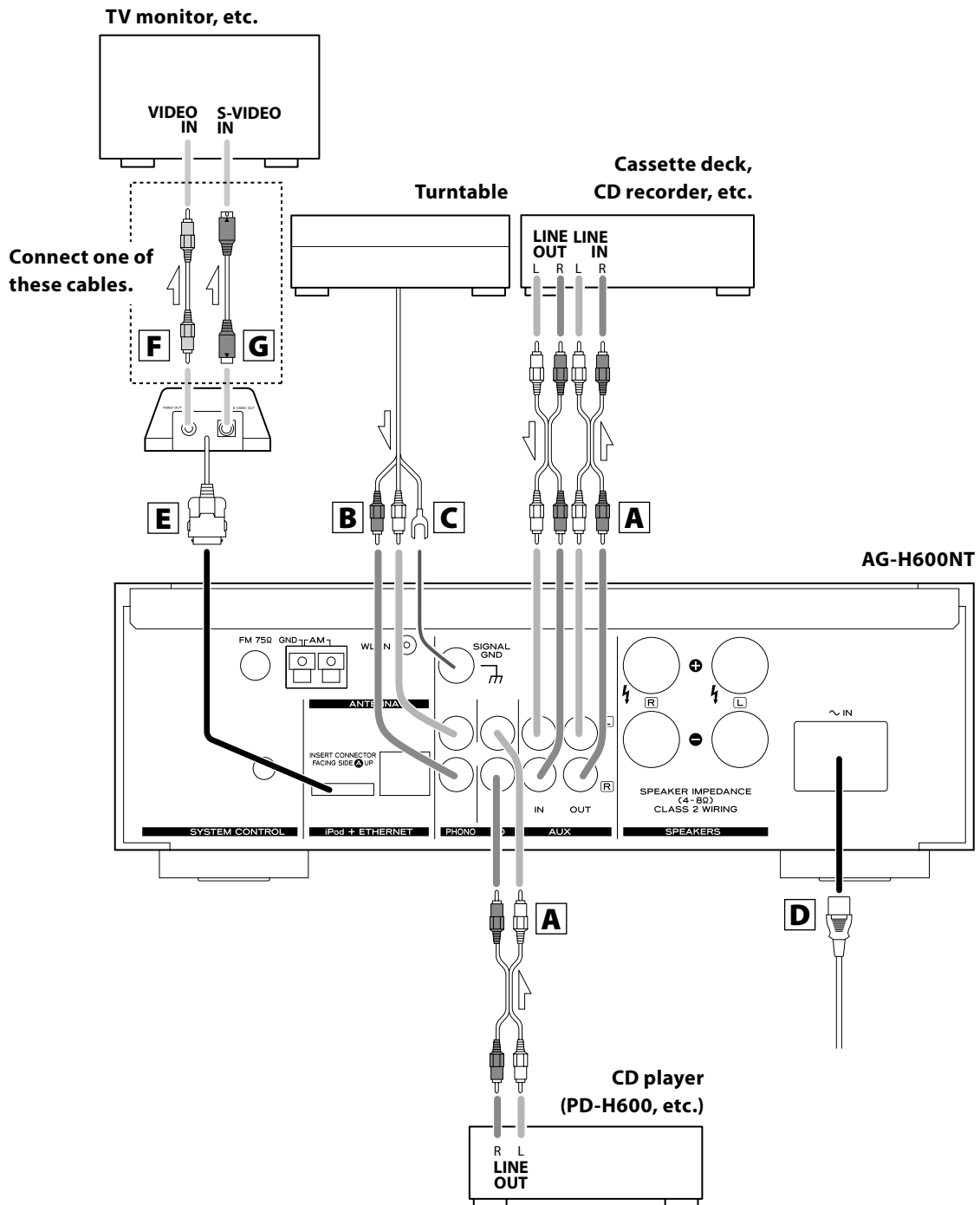

**A LINE IN/OUT jacks**

These jacks transmit an analog 2-channel audio signal. Connect the components using RCA cables.

- Make sure to connect the cables as follows:  
white plug → white jack (L: left channel)  
red plug → red jack (R: right channel)

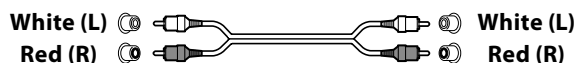

- Be sure to insert each plug securely. To prevent hum and noise, avoid bundling the cables together with the AC power cord or speaker cables.

**B PHONO jacks**

Connect the turntable's RCA pin cord to the PHONO jacks.

- Make sure to connect the cables as follows:  
white plug → white jack (L: left channel)  
red plug → red jack (R: right channel)
- Be sure to insert each plug securely. To prevent hum and noise, avoid bundling the cables together with the AC power cord or speaker cables.

**C SIGNAL GND**

To prevent hum and noise, connect the ground lead of the turntable to this terminal.

- This is not a safety earth.

**D AC Inlet**

Use only the supplied power cord.

- Use of other power cord may result in fire or electric shock.
- Unplug the power cord when you are not going to use the unit for an extended period of time.

**E iPod dock port**

Connect the iPod dock (option) to this port.

- Make sure the label A side of the plug is up.
- Securely insert the plug until a slight "click" is heard.

**To disconnect the dock**

Push the buttons of the plug and pull.

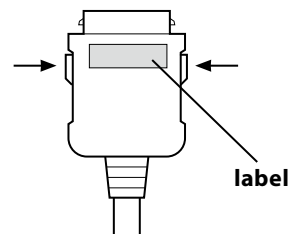
**Compatible iPod Software**

If your iPod does not work with the unit or with the remote control unit, software update may solve the problem. Visit the Apple web site and download the latest iPod Software.

**F VIDEO OUT terminal**

This terminal outputs video signal from iPod. Use a composite video cable to connect the dock to the composite video connector of a television or monitor.

**G S-VIDEO OUT terminal**

This terminal outputs S-video signal from iPod. Use an S-video cable to connect the dock to the S-video input of a suitably equipped television or monitor. Use this connection in preference to a composite video connection.

## Internet Connection

To enjoy the Internet Radio and the Music Player function, connect the unit to the broadband internet network.

- If you can use a wireless LAN in your installation site, connect the supplied wireless LAN antenna to the WLAN jack.
- To use a wired Internet connection, connect the Ethernet port of this unit to the Ethernet network using a commercially available Ethernet cable.

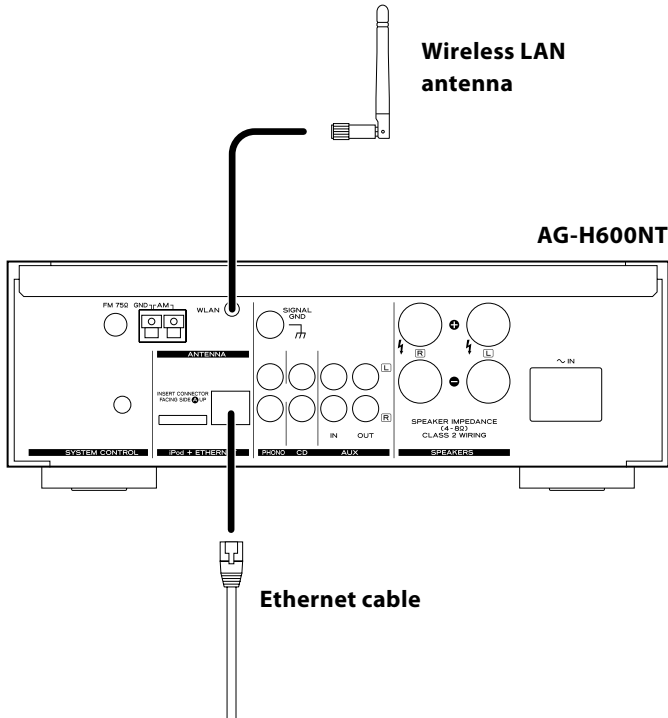

## System Connection

If you have TEAC compact disc player PD-H600, convenient system control functions are possible.

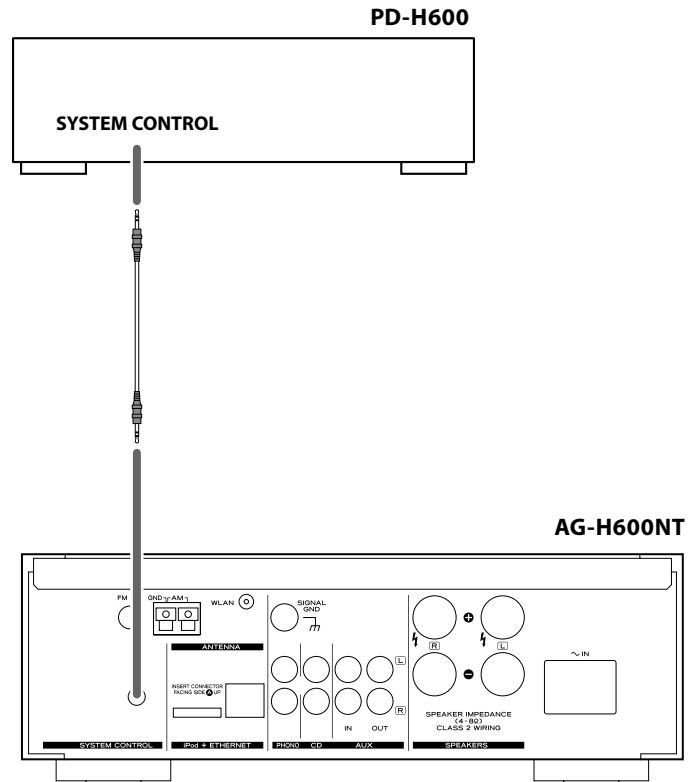

- By pressing the STANDBY/ON button on the remote control unit (RC-1181) of AG-H600 series receiver, you can switch on/standby both AG-H600 and PD-H600. You cannot switch on/standby PD-H600 using the remote control unit (RC-1182) of PD-H600.
- When you change the source on the AG-H600 series receiver from CD to another, playback stops on PD-H600.

When you want to use the system control functions, connect the SYSTEM CONTROL jack of each component by a system control connection cord (supplied with PD-H600), and set the SYSTEM CONTROL SELECTOR switch on the rear panel of the PD-H600 to "SYSTEM".



## Speaker Connection

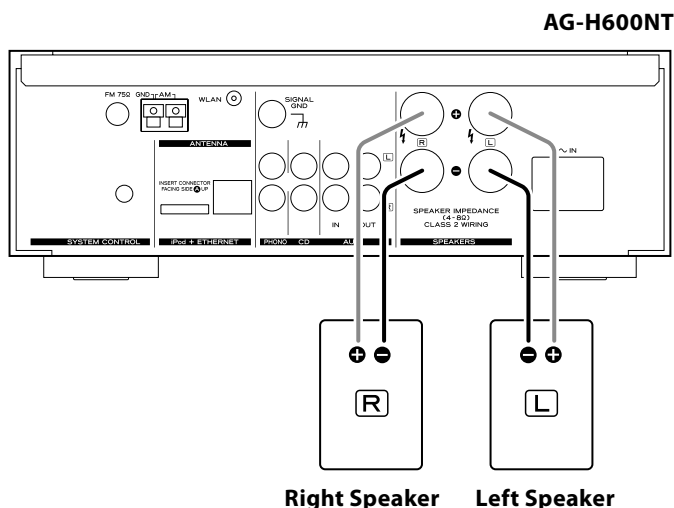

### Caution

- Check the impedance of your speakers. Connect speaker with an impedance of between 4 ohms and 8 ohms.
- The red speaker terminals are  $\oplus$  (positive) and the black speaker terminals are  $\ominus$  (negative).  
Generally, the  $\oplus$  side of the speaker cable is marked to make it distinguishable from the  $\ominus$  side of the cable. Connect the marked side to the  $\oplus$  terminal and the unmarked side to the black  $\ominus$  terminal.
- The metal portions of the two separate wires should not touch or an electrical short can occur. Shorted wires can create a fire hazard or induce a failure in your equipment.
- Be sure to insert each plug securely. To prevent hum and noise, avoid bundling the cables together with the AC power cord or other cables.

### How to connect:

1. Turn the terminal cap counterclockwise to loosen it. The speaker terminal caps cannot be fully removed from the base.
2. Insert the wire into the terminal and turn the terminal cap clockwise to securely connect it:

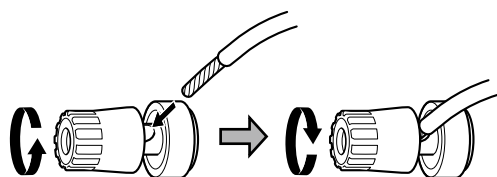

- Make sure none of the wire insulation is under the terminal and only the bare, stripped wire is touching the terminal.
3. Make sure the cable is fastened firmly by pulling the cable lightly.

## Remote Control Unit

The provided Remote Control Unit allows the unit to be operated from a distance.

When operating the remote control unit, point it towards the remote sensor on the front panel of the unit.

- Even if the remote control unit is operated within the effective range, remote control operation may be impossible if there are any obstacles between the unit and the remote control.
- If the remote control unit is operated near other appliances which generate infrared rays, or if other remote control devices using infrared rays are used near the unit, it may operate incorrectly. Conversely, the other appliances may operate incorrectly.

### Battery Installation

1. Remove the battery compartment cover.

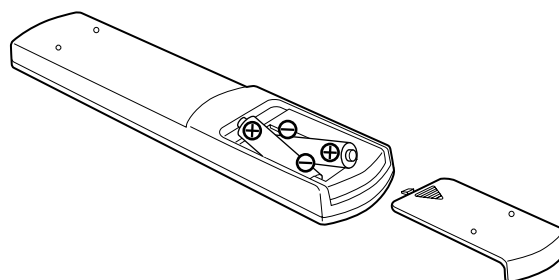

2. Insert two "AAA" (R03, UM-4) dry batteries. Make sure that the batteries are inserted with their positive " $\oplus$ " and negative " $\ominus$ " poles positioned correctly.
3. Close the cover.

### Battery Replacement

If the distance required between the remote control unit and main unit decreases, the batteries are exhausted. In this case replace the batteries with new ones.

For more information about collection of batteries, please contact your local municipality, your waste disposal service or the point of sale where you purchased the items.

### Precautions concerning batteries

- Be sure to insert the batteries with correct positive " $\oplus$ " and negative " $\ominus$ " polarities.
- Use batteries of the same type. Never use different types of batteries together.
- Rechargeable and non-rechargeable batteries can be used. Refer to the precautions on their labels.
- When the remote control unit is not to be used for a long time (more than a month), remove the batteries from the remote control unit to prevent them from leaking.
- If the batteries leak, wipe away the liquid inside the battery compartment and replace the batteries with new ones.
- Do not use any other batteries not specified. Do not mix new batteries with old ones or use different types of batteries together.
- Do not heat or disassemble batteries and never throw them in the fire or water.
- Do not carry or store batteries with other metallic objects. The battery may short circuit, leak or explode.
- Never recharge a battery unless it is a verified rechargeable type.

# Parts Identification

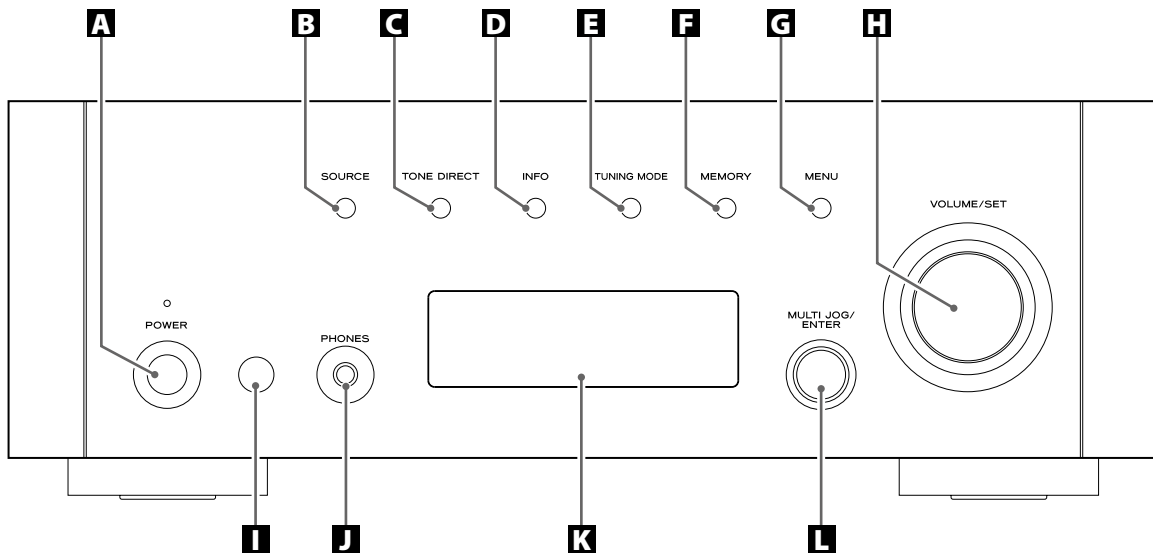

## **A** POWER

Press this switch to turn the unit on or off.  
The standby indicator lights orange when the unit is in the standby mode. When the unit is turned on, the indicator lights blue.

## **B** SOURCE

Press this button to select a source.

## **C** TONE DIRECT

When this button is pressed, the tone control is bypassed. Press it again to turn to normal.

## **D** INFO

While listening to the Internet Radio and Music Player, use this button to change the information on the second line of the display.

Please ignore "RDS" of the remote control unit. (RDS function does not work on this unit.)

## **E** TUNING MODE

Use this button to change the tuning mode.

## **F** MEMORY

Use this button to store preset stations into memory.

## **G** MENU

While listening to the Internet Radio, press this button to open menus.

While listening to iPod, use this button to go back to previous menu. This button is equivalent to the MENU button on your iPod.

## **H** VOLUME/SET

Turn this knob to adjust the volume.  
Press this knob to adjust tones and balance.

## **I** Remote Sensor

When using the remote control unit, point it towards the remote sensor.

## **J** PHONES

For private listening, insert the headphones plug into this jack, and adjust the volume by turning the VOLUME/SET knob.

## **K** Display

## **L** MULTI JOG/ENTER

Turn this knob to tune in FM/AM stations or to select parameters in menus.

Press this knob to enter your selection.

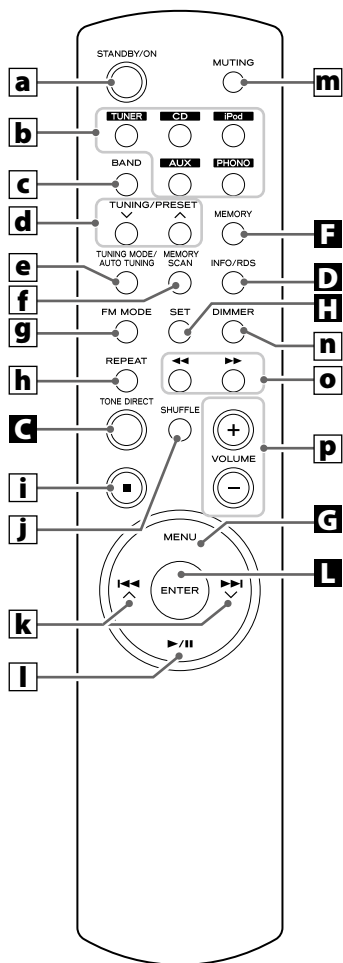

**a STANDBY/ON**

Press this button to turn the unit on or standby.

**b TUNER, CD, iPod, AUX, PHONO**

Use these buttons to select a source.

**c BAND**

Use this button to select FM, AM or Internet Radio.

**d TUNING/PRESET (∨/∧)**

Use these buttons to tune in FM/AM stations.

**e TUNING MODE/AUTO TUNING**

While listening to FM or AM, use this button to change the tuning mode.

**f MEMORY SCAN**

While listening to FM or AM, use this button to check the list of preset stations.

**g FM MODE**

While listening to FM, use this button to select stereo or monaural.

**h REPEAT**

Use this button to change the repeat mode of PD-H600 or iPod.

**i Stop (■)**

Use this button to stop playback of PD-H600 or iPod.

**j SHUFFLE**

Use this button to change the random mode of PD-H600 or iPod.

**k Skip/Scroll (I◀◀/▶▶I∨)**

Use these buttons to skip tracks/files during playback of the PD-H600.

Use these buttons to scroll through menu items.

**l Play/Pause (▶/||)**

Use this button to start or pause playback of the PD-H600 or iPod.

**m MUTING**

Use this button to mute the sound.

**n DIMMER**

You can use this button to dim the display among three levels.

**o Search (◀◀/▶▶)**

Use these buttons to search for a track/file during playback of the PD-H600.

Use these buttons to skip tracks during playback of the iPod.

**p VOLUME (+/-)**

Use these buttons to adjust the volume.

**Note:**

To simplify explanations, instructions refer to names of buttons and controls on the front panel, making no mention of the use of remote control unit.

# Basic Operation

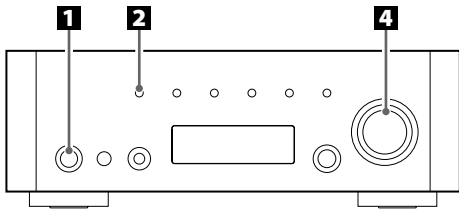

## 1 Press the power switch to turn the unit on.

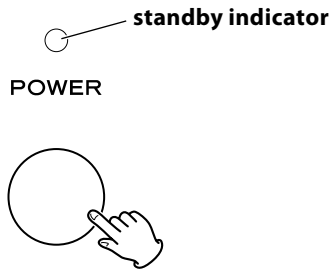

The standby indicator lights blue.

- When the system control functions are activated, always set this switch on, and turn the unit on/standby using the remote control unit.

## 2 Select a source.

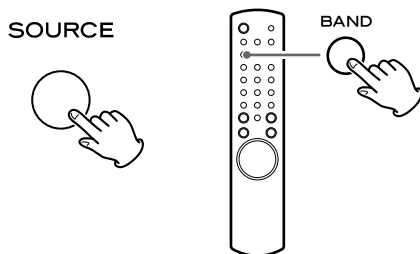

Each time you press the SOURCE button or the BAND button on the remote control unit, the source changes as follows:

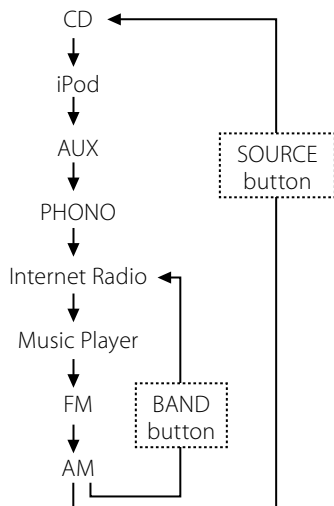

- You can also use the TUNER, CD, iPod, AUX and PHONO buttons on the remote control unit to select each source.

## 3 Start playback of the component, or tune in a radio station on this unit.

Please read the instructions of each component.

## 4 Gradually turn up the volume to the required level by turning the VOLUME/SET knob.

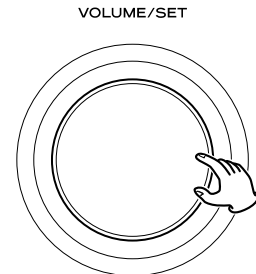

## Muting

Press the MUTING button to mute the sound temporarily.

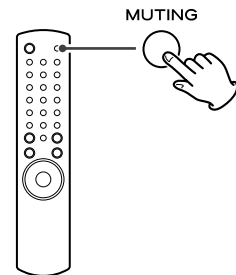

- To restore the sound, press the MUTING button again.

# Adjusting Bass, Midrange, Treble, and Balance of Speakers

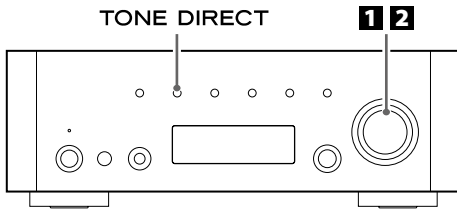

## 1 Select the item to adjust.

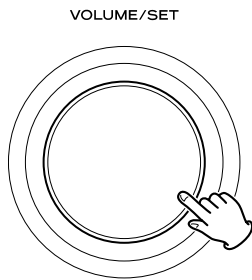

Each time you press the VOLUME/SET knob, the display changes as follows:

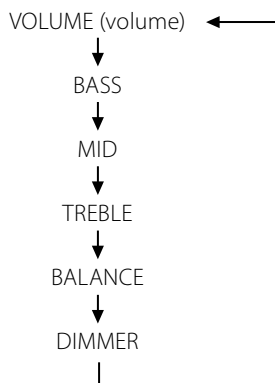

- You can also use the SET button on the remote control unit.

### BASS

Adjusts the level of low frequency sound range. The level can be adjusted from -12 to +12.

### MID

Adjusts the level of middle frequency sound range. The level can be adjusted from -12 to +12.

### TREBLE

Adjusts the level of high frequency sound range. The level can be adjusted from -12 to +12.

### BALANCE

Adjusts the balance of the volume level between left and right speakers.

### DIMMER

Adjusts the dimming level of the display in 3 levels using the DIMMER button of the remote control unit.

Each time you press the DIMMER button, the display changes as follows:

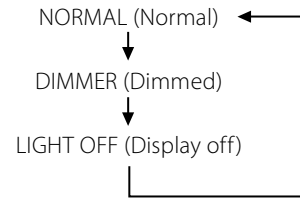

- This setting is not memorized when the unit turns into standby. The next time the unit is turned on, the display is illuminated as normal.
- When the unit is operated during the setting is "LIGHT OFF", the display turns normal briefly and will turn off again.

## 2 Turn the VOLUME/SET knob to change the setting.

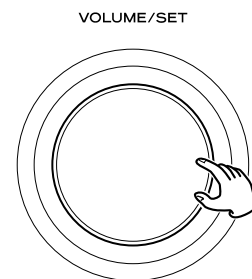

- You can also use the VOLUME buttons (+/-) on the remote control unit.

## 3 Leave the unit idle for 3 seconds to exit the setup mode.

## Tone Direct

Press the TONE DIRECT button to cancel the tone adjustments temporarily.

TONE DIRECT



When this function gets active, the Tone Direct indicator lights up temporarily.

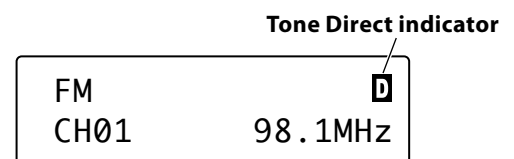

- To cancel the Tone Direct function, press the button again.
- When this function is active and no operation is done for about 5 seconds, the display is turned off regardless of the dimmer setting.

## 1 Select iPod by pressing the SOURCE button repeatedly.

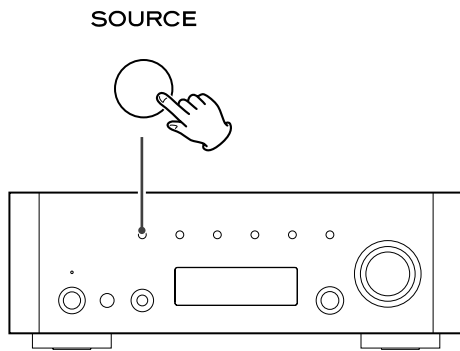

## 2 Insert the iPod into the dock.

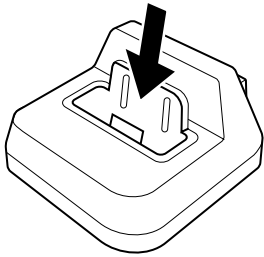

The iPod automatically turns on and starts playback from the iPod's music list.

- When the iPod is inserted while a source other than iPod is selected, the iPod will turn on and enter the pause mode.
- Make sure to use an appropriate dock adapter (see "Getting Started" on the owner's manual of the iPod dock).
- The iPod is recharged when it is plugged into the dock and the AG-H600 series receiver is on. While the unit is on standby, the iPod is not recharged because the unit's power consumption is minimised to meet the regulation of IEA.
- When headphones are plugged into the iPod, sound comes from both the speakers of the AG-H600 series receiver and the headphones.

## Basic operations

### To suspend playback temporarily (pause mode)

During playback, press the play/pause button (▶/||). Playback stops at the current position.

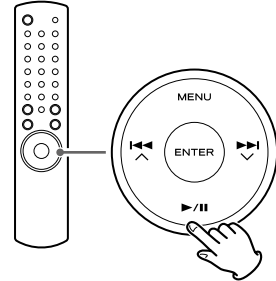

- To resume playback, press the play/pause button (▶/||) again.

### To skip to the next or a previous track

During playback, press the search buttons (◀◀/▶▶) repeatedly until the desired track is found.

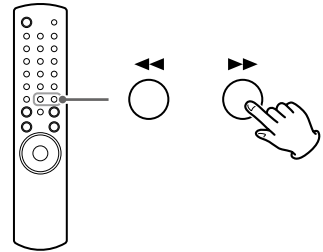

- When the search button (◀◀) is pressed during playback, the current track will be played from the beginning. If you want to play the previous tracks, press the search button (◀◀) twice or more.

### To search for a part of a track

During playback, hold down the search button (◀◀ or ▶▶) and release it when the part you want to listen to is found.

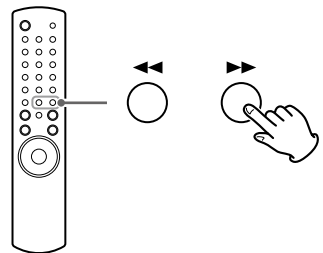

## Menu operations

### To go back to the previous menu

Press the MENU button.

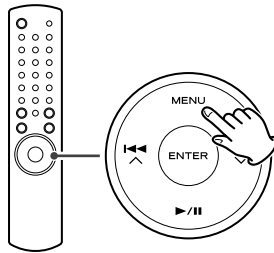

- This button is equivalent to the MENU button on your iPod.

### To select the menu item

Press the scroll buttons (I◀◀/▶▶V) to scroll to the menu item you want, and then press the ENTER button.

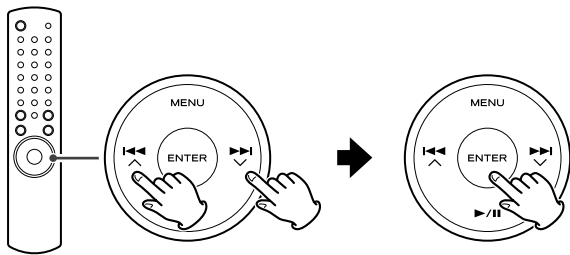

- On the main unit, turn the MULTI JOG/ENTER knob to scroll to the menu item you want, and then press the MULTI JOG/ENTER knob.

## Repeat playback

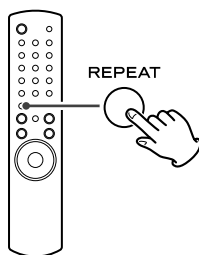

Each time the REPEAT button is pressed, the repeat mode changes as follows:

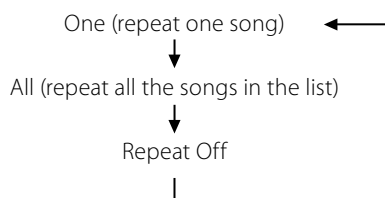

- When you select the "One", the Repeat One icon (🔁) appears in the iPod's display.
- When you select the "All", the Repeat icon (🔁) appears in the iPod's display.

## Shuffle playback

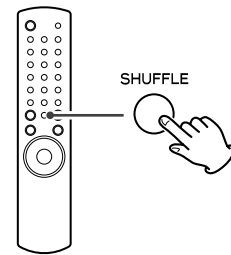

Each time the SHUFFLE button is pressed, the shuffle mode changes as follows:

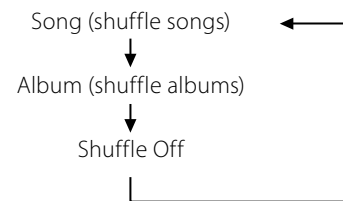

- When you select "Song", the iPod shuffles songs within the list you choose to play.
- When you select "Album", the iPod plays all the songs on an album in order, and then randomly selects another album in the list and plays through it in order.
- During playback, the Shuffle icon (🔀) appears in the iPod's display.

## Docking an iPod to this system

### iPod video output

Make the following settings on your iPod's menu to output video to a TV via the dock.

In the [Video] menu, select [Video Settings]. Set [TV OUT] to [On] or [Ask].

If you have set [TV OUT] to [Ask], your iPod prompts you each time you play a video to specify whether to output it to a TV.

### Note

- If you output video to a TV from your iPod, the video is not displayed on the iPod's screen.
- iPod touch does not contain this menu. You will have to specify whether to output video to a TV each time you play it.

### Using the alarm on your iPod touch

If you specify [Slide to power off] on your iPod touch, you cannot use the alarm even if the iPod touch is docked to this system. To use the alarm on your iPod touch, do not select [Slide to power off]. (The screen can be turned off without any problem.)

- When video is displayed on your iPod touch's screen, you cannot use the alarm even if the iPod touch is docked to this system. To use the alarm on your iPod touch, select any item other than video.

# Listening to FM/AM

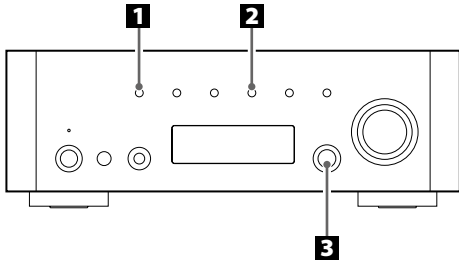

**1 Select FM or AM by pressing the SOURCE button repeatedly.**

SOURCE



- You can also use the BAND button on the remote control unit.

**2 Select the desired tuning mode.**

TUNING MODE



Each time the TUNING MODE button is pressed, the tuning mode changes as follows:

**Manual tune**

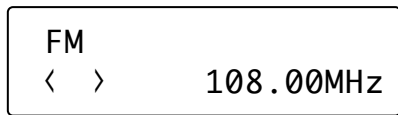

**Auto tune**

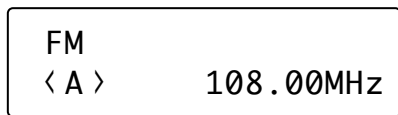

**Preset tune**

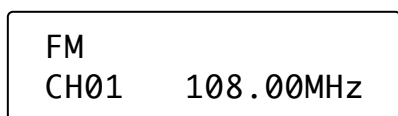

**3 Select the station you want to listen to.**

MULTI JOG/  
ENTER

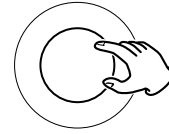

**Manual tuning mode**

Turn the MULTI JOG/ENTER knob (or press the TUNING/PRESET  $\nabla/\wedge$  button on the remote control unit) until the station you want to listen to is found.

The frequency changes by a fixed step (FM: 50 kHz steps, AM: 9 kHz steps).

**Auto tuning mode**

Turn the MULTI JOG/ENTER knob (or press the TUNING/PRESET  $\nabla/\wedge$  button on the remote control unit) to begin auto tuning. When a station is found, the unit tunes in the station automatically. Repeat this step until the station you want to listen to is found.

- Press the TUNING MODE button to stop the auto tuning.

**FM Mode**

Pressing the FM MODE button alternates between Stereo mode and Mono mode.

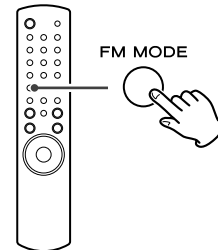

**Stereo:**

FM stereo broadcasts are received in stereo and the stereo indicator is displayed.

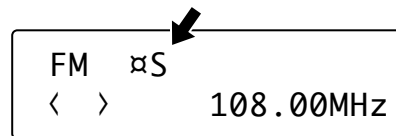

**Mono:**

Select this mode when the signal is weak. Reception will be forced monaural, reducing unwanted noise.



# Preset Tuning (1)

## Manual Preset (FM/AM)

You can store up to 30 FM and 30 AM stations.

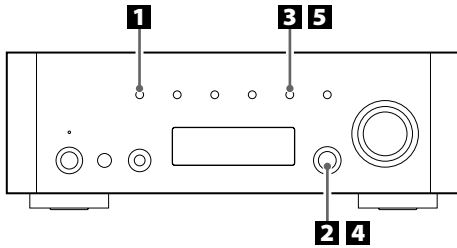

**1** Select AM or FM by pressing the **SOURCE** button repeatedly.

SOURCE



- You can also use the BAND button on the remote control unit.

**2** Tune in the station you want to store.

See the previous page for the procedure of tuning.

**3** Press the **MEMORY** button.

MEMORY

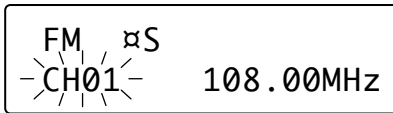

**4** Within 4 seconds, select the preset number for this station.

Turn the MULTI JOG/ENTER knob.

MULTI JOG/  
ENTER

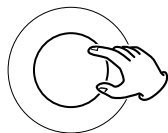

- You can also use the TUNING/PRESET buttons (V/^) on the remote control unit to scroll through menu items.

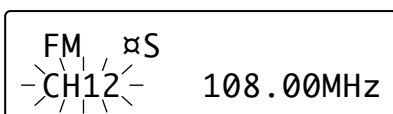

**5** Within 4 seconds, press the **MEMORY** button.

MEMORY



The station is stored.

- To store more stations, repeat steps **2** to **5**
- If you do not press the MEMORY button within 4 seconds after selecting the preset number, presetting will be cancelled.

## Presetting Automatically

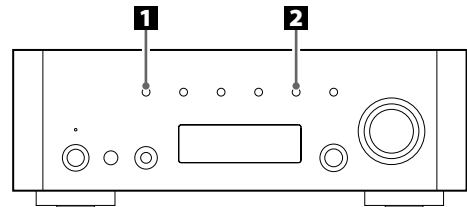

**1** Select FM or AM by pressing the **SOURCE** button repeatedly.

SOURCE



- You can also use the BAND button on the remote control unit.

**2** Press and hold the **MEMORY** button for more than 3 seconds.

MEMORY



Up to 30 of the best received stations in your area will be stored automatically.

# Preset Tuning (2)

## How to select preset stations (FM/AM)

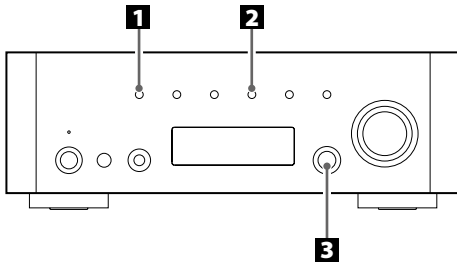

**1** Select FM or AM by pressing the SOURCE button repeatedly.

SOURCE



- You can also use the BAND button on the remote control unit.

**2** Select the preset tuning mode.

Press the TUNING MODE button repeatedly until "CH" is displayed.

TUNING MODE

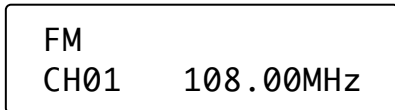

**3** Select a preset channel by turning the MULTI JOG/ENTER knob.

MULTI JOG/  
ENTER

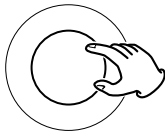

The selected preset channel is tuned in.

## Checking preset stations (FM/AM)

You can see the list of preset stations.

Press the MEMORY SCAN button while listening to FM or AM.

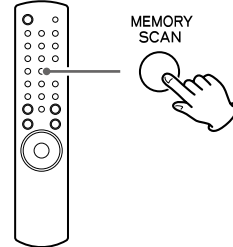

Preset number and its frequency is displayed in turn. The unit turns to the preset tuning mode after all the preset stations have been displayed.

# Internet Radio Initial Setup

## Initial setup

When you use the Internet radio function for the first time, the unit starts an initial setup procedure to connect to the Internet.

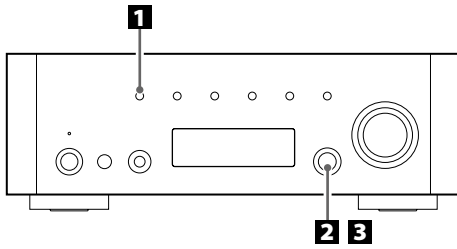

### 1 Select Internet Radio by pressing the SOURCE button repeatedly.

SOURCE



- You can also use the BAND button on the remote control unit.

Initial setup wizard starts.

### 2 Select your country/area.

Turn the MULTI JOG/ENTER knob to select the item, and then press the MULTI JOG/ENTER knob.

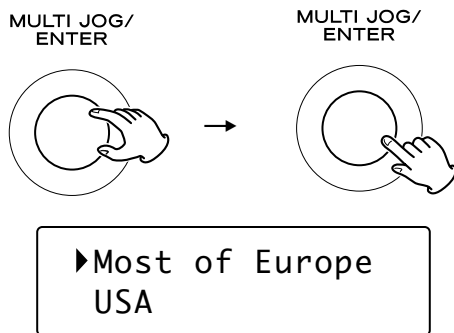

### 3 Select a network name you want to use.

Turn the MULTI JOG/ENTER knob to select the item, and then press the MULTI JOG/ENTER knob.

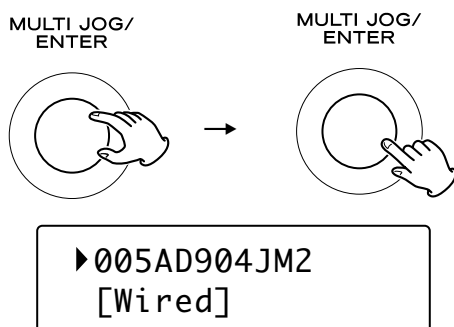

- To use a wired Internet connection, select "[Wired]".

### 4 Enter the correct password for the network if required.

- See "How to input characters" below.

Now the unit starts to connect to the Internet.

When connection is established successfully, the Internet radio menu is displayed. See page 20 to select a station.

- If you have a problem connecting to the Internet, see page 23.

## How to input characters

- You can input characters only from the remote control unit.

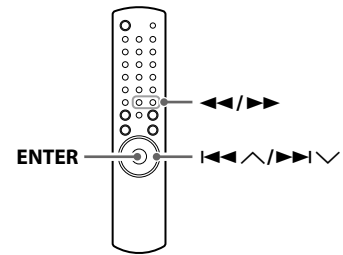

Key: Ge  
0123456789<EC

- Press the skip/scroll buttons (left and right) to select a set of characters.
- Press the search buttons (left and right) to select the character you want to input.
- Press the ENTER button to input the selected letter.  
Repeat steps 1 to 3 to input next characters.

<: Deletes the last character.

E: Enters your input.

C: Cancels the operation and goes back to the previous screen.

### Characters you can input

0123456789

ABCDEFGHIJKLMN OPQRSTUVWXYZ

abcdefghijklmnopqrstuvwxyz

(space)!"#%&'()\*+,-./:;<=>?@[ \ ] ^ \_ ` { } ~

# Listening to Internet Radio

## Listening to an Internet Radio station/a Podcast

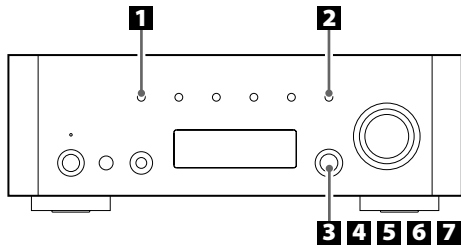

**1** Select Internet Radio by pressing the SOURCE button repeatedly.

SOURCE

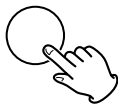

- You can also use the BAND button on the remote control unit.
- When you use the Internet Radio function for the first time, the unit starts an initial setup procedure. (page 19)

**2** Open the Internet Radio menu.

Press the MENU button.

MENU

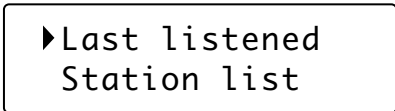

The Internet Radio menu appears.

- See page 22 for the details of the Internet Radio menu.

**3** Select "Station list".

Turn the MULTI JOG/ENTER knob to select the item, and then press the MULTI JOG/ENTER knob.

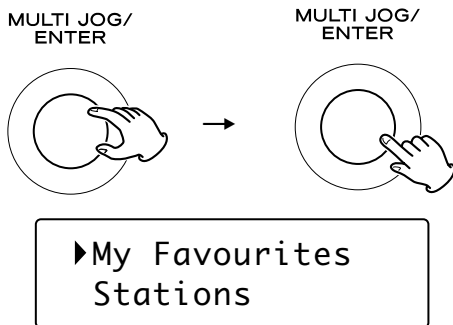

**4** Select "Stations" for Internet Radio stations, or "Podcasts" for Podcasts.

Turn the MULTI JOG/ENTER knob to select the item, and then press the MULTI JOG/ENTER knob.

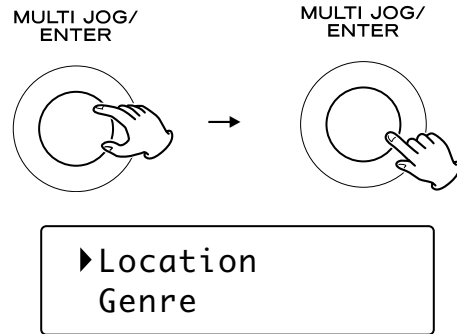

A list of search methods appears.

**5** Select a search method.

Turn the MULTI JOG/ENTER knob to select the item, and then press the MULTI JOG/ENTER knob.

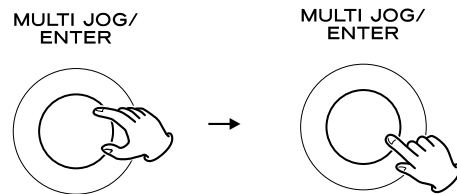

**Location:**

Search by the location of the broadcaster.

**Genre:**

Search by the genre of music played on the station/Podcast.

**Search stations:**

Search by the station's name.

**Search podcasts:**

Search by the Podcast's name.

**Popular stations:**

Select from a list of popular stations.

**New stations:**

Select from a list of recently added stations.

**6** If you have selected "Location", "Genre" or "Search stations" in step 5, search for the channel you want.

Turn the MULTI JOG/ENTER knob to select the item, and then press the MULTI JOG/ENTER knob.

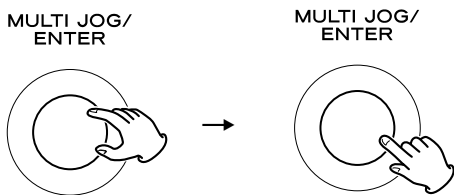

- For the operations of inputting characters, see "How to input characters" on page 19.

A list of stations/Podcasts is displayed.



**7** Select a station or a Podcast you want to listen to.

Turn the MULTI JOG/ENTER knob to select an item, and press the knob.

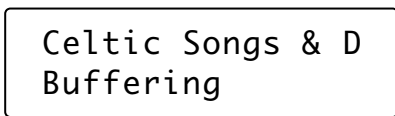
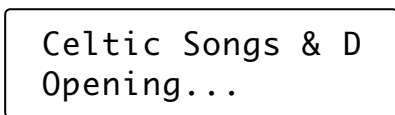
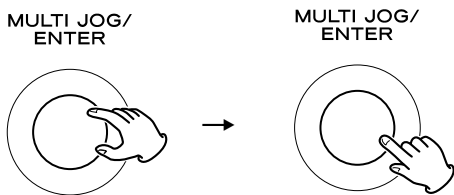

Now you can listen to the station.

**To change the displayed information**

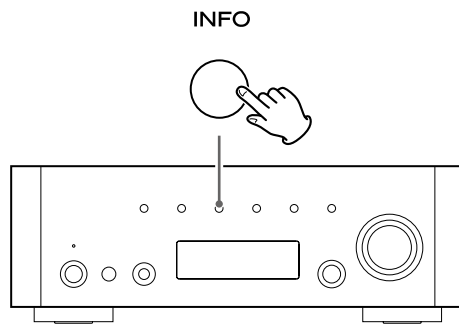

Each time the INFO button is pressed, information on the second line of the display changes.

**Internet radio:**

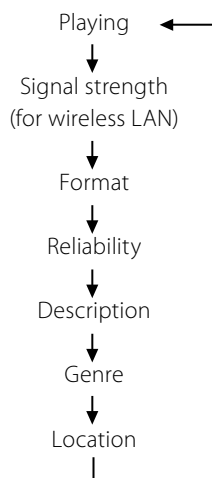

**Podcast:**

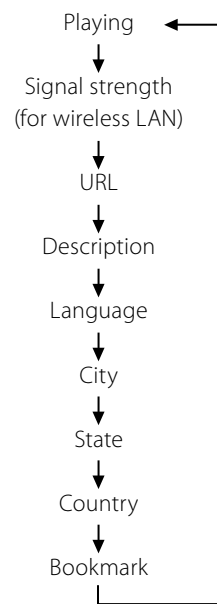

- The types of information displayed may vary depending on the stations/Podcasts.

**To store the current station/Podcast as favourite**

Press and hold the MEMORY button until "Favourite Added" is displayed.

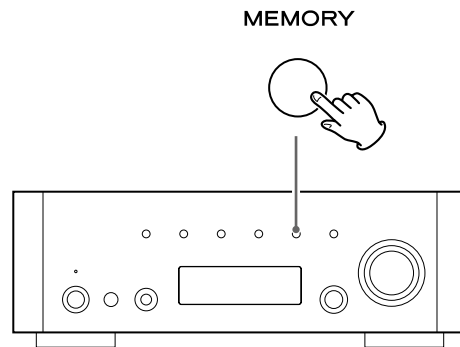

Your favourite stations can be easily accessed from "My favourites" in "Station list".

- You can also use the ENTER button on the remote control unit.
- You can also add to your favourite stations using the Internet radio portal. (page 24)

# Internet Radio Menu Operations

You can access channel lists or setup menus using the Internet Radio menu of this unit.

## To open the Internet Radio menu

While listening to the Internet Radio, press the MENU button to open the Internet Radio menu.

MENU



▶ Last listened  
Station list

- Press the MENU button again to return to the playback display.

## To scroll through the menu items

Turn the MULTI JOG/ENTER knob.

MULTI JOG/  
ENTER

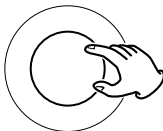

- You can also use the scroll buttons (◀◀ ▲/▶▶ ▼) on the remote control unit to scroll through menu items.

## To select a menu item

Press the MULTI JOG/ENTER knob.

MULTI JOG/  
ENTER

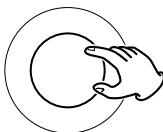

## To go back to the previous screen

Press the search button (◀◀) on the remote control unit.

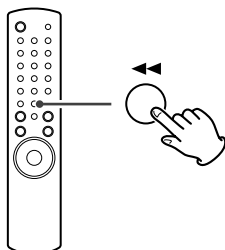

## Items of the Internet Radio menu

### Last listened

You can select the station/Podcast from the ones you listened to recently.

### Station list

#### My favourites

List of stations/Podcast you stored as favourite is displayed. Select a station/Podcast you want to listen to. (page 21)

#### Stations

List of Internet Radio stations is displayed. (page 20)

#### Podcasts

List of Podcasts is displayed. (page 20)

#### My Added Stations

List of stations/Podcasts you personally added on the radio portal is displayed. Select a station/Podcast you want to listen to. (page 24)

#### Help

##### Get access code

The "access code" of the unit is displayed. (page 24)

##### FAQ

Audio FAQ is available.

#### Setup

##### System setup

Software and Internet settings are available. (page 23)

##### Info

Software version and the Radio ID of the unit can be displayed. (page 23)

- The Radio ID may be required when you contact our customer support.

## Software update

The software of the unit can be updated via the Internet connection, so that you are able to use the latest features of the unit. Regularly check for updates.

- You need the remote control unit for update operations.
- You can check the current software version of your unit using the Internet radio menu. Follow the menu items as follows:  
Setup → Info → SW version
- Do not turn off the unit during updating process.

**1** Select Internet Radio by pressing the BAND button repeatedly.

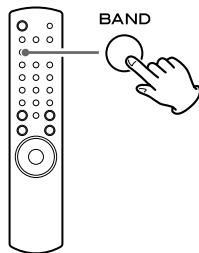

- You can also use the SOURCE button on the main unit.

**2** Open the Internet radio menu.

Press the MENU button.

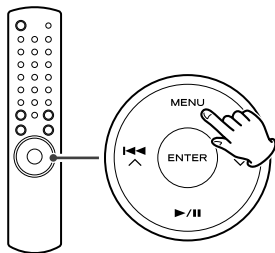

▶ Last listened  
Station list

**3** Select "Setup", "System setup", and then "Software update".

Press the scroll buttons (◀▶) to scroll to the menu item you want, and then press the ENTER button.

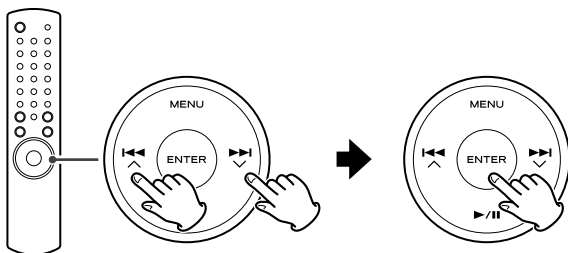

Internet setup  
▶ Software update

- On the main unit, turn the MULTI JOG/ENTER knob to scroll to the menu item you want, and then press the MULTI JOG/ENTER knob.

**4** When an update is available, "Press 'Info' to update to X.X.X.XXX" appears. Press INFO/RDS button to start update.

Press 'Info' to  
X.X.X.XXX

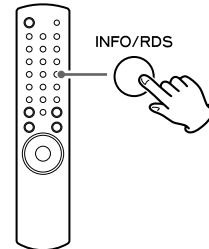

- You can also use the INFO button on the main unit.
- When no update is required, "Software up to date" appears. Press the MENU button to finish the operation.

**5** When the update is completed, "Update finish Select to reboot" appears. Press ENTER button to reboot the software.

Update finish  
Select to reboot

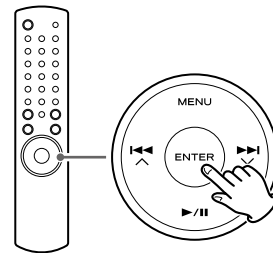

## Performing the setup wizard

If you have moved or modified your network environment, or if you have a problem connecting to the Internet, perform the initial setup wizard to establish the Internet connection again.

Follow the menu items as follows:

Setup → System setup → Internet setup → Wizard

## Setting the wireless network

If you are using a wireless network for the unit and you have moved to a new location, change the area setting so that network connection is established properly.

Follow the menu items as follows:

Setup → System setup → Internet setup → Wlan region

## Manual Internet setup

You can check and modify detailed settings of the Internet connection.

Follow the menu items as follows:

### To check the current network settings

Setup → System setup → Internet setup → View settings

### To configure settings

Setup → System setup → Internet setup → Manual settings

### To delete a network profile

Setup → System setup → Internet setup → Network profile

## Radio Portal

### Internet Radio portal

Access the radio portal on the Internet using your computer to fully enjoy the Internet Radio function of this unit.

- You can create a list of your favourite stations/Podcasts on the portal. This list can be viewed from your unit, making it easier for you to find your usual programmes.

You can see the list of your favourite stations in the Internet Radio menu as follows:

Station list → My favourites

- If the station/Podcast you want to listen to is not in the channel list, you can create your own list.

You can see the list of your added stations in the Internet Radio menu as follows:

Station list → My Added Stations

### Accessing the Radio portal

1. Open your internet browser and access <http://www.wifiradio-frontier.com>.
2. Click on the "Register" link to start registration.
3. Input your access code and log in.

### Checking the "access code" of your unit

Each unit of AG-H600 series receiver has its "access code". This code is required to log in the Internet Radio portal.

- 1** Select Internet Radio by pressing the SOURCE button repeatedly.

SOURCE



- You can also use the BAND button on the remote control unit.

- 2** Open the Internet Radio menu.

Press the MENU button.

MENU



- 3** Select "Station list", "Help", and then "Get access code".

Turn the MULTI JOG/ENTER knob to select the item, and then press the MULTI JOG/ENTER knob.

Repeat this operation until the menu you want appears.

MULTI JOG/  
ENTER

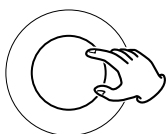

MULTI JOG/  
ENTER

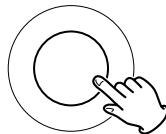

Access code  
SGPD7DM

The access code of your unit is displayed.

## Setting up Music Player (1)

### About the Music Player function

Using the Music Player function, you can play back the music files in your computers on the same LAN.

There are two ways of connecting to the computer: using Shared Media and using Shared Folders.

#### Shared Media

Using the Shared Media function, AG-H600NT can play back the music files in the shared media library on your computer. Tag items such as artist names and album names can be viewed from AG-H600NT as well.

You need a PC running on Windows XP or Windows Vista, and Windows Media Player 11 or later on it.

#### Shared Folders

Once you set the files on your computer open to access, AG-H600NT can connect to the computer and play back the files. To use this function, you need to configure the sharing settings of your music folders so that other computers or AG-H600NT can read the files.

This function is available both on Windows and on Macintosh.



## Preparations for Shared Media

### 1 Connect your computer to the LAN.

### 2 Connect the AG-H600NT to the LAN. (page 8)

- If you have a problem connecting to the LAN, see page 23.

### 3 If the files you want to share are not yet added to the media library of Windows Media Player, add them to the media library.

- Refer to the manual of Windows Media Player for details.

### 4 On Windows Media Player, open “Library”, then “Media sharing”.



Media Sharing window opens.

### 5 Activate “Share my media to:”.

The AG-H600NT appears in the device list as “Unknown Device”.

### 6 Select the “Unknown Device” and click “Allow”.

The AG-H600NT can now access to the shared library.

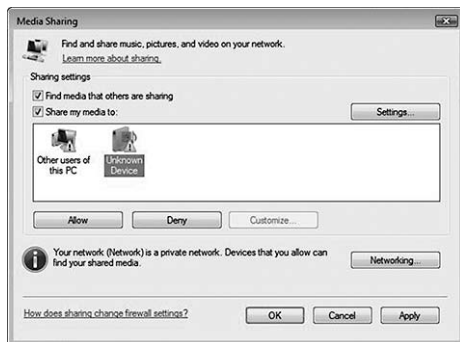

### 7 Click on “Settings...”, and configure detailed sharing settings.

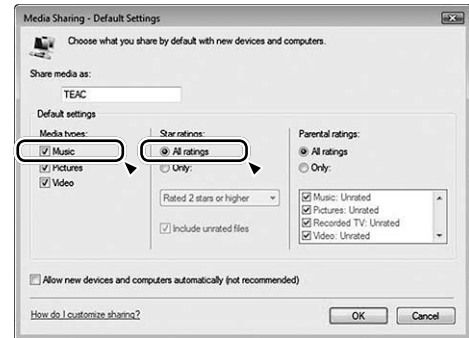

- To listen to music files regardless of their rating, set “Star ratings” to “All ratings”.
- Ensure that “Music” is checked under the “Media types” setting.

For the procedure of playback, see “Listening to Music Player (Shared Media)”. (page 29)

# Setting up Music Player (2)

## Preparations for Shared Folders (Windows XP)

### 1 Check the name of the Domain or the "Workgroup" your computer belongs to.

To enable Shared Folders, your computer needs to be a member of a Domain or a "Workgroup".

Usually, your computer belongs to a "Workgroup" by default. To see the name of the Domain or the "Workgroup" your computer belongs to, check the PC setting as follows:

Control Panel → System → Computer Name

### 2 Check the user account name and its password.

To access the computer from AG-H600NT, you need the user account name and the password of the computer.

### 3 Right-click on the folder which contains the music files you want to share, and select "Sharing and Security".



### 4 In the "Sharing" tab, check "Share this folder".



## Preparations for Shared Folders (Windows Vista)

### 1 Check the name of the Domain or the "Workgroup" your computer belongs to.

To enable Shared Folders, your computer needs to be a member of a Domain or a "Workgroup".

Usually, your computer belongs to a "Workgroup" by default. To see the name of the Domain or the "Workgroup" your computer belongs to, check the PC setting as follows:

Control Panel → System and Maintenance → System

### 2 Check the user account name and its password.

To access the computer from AG-H600NT, you need the user account name and the password of the computer.

### 3 Open "Control Panel", "Network and Internet", then "Network and Sharing Center".

### 4 Set "Public folder sharing" to "On (read only)".

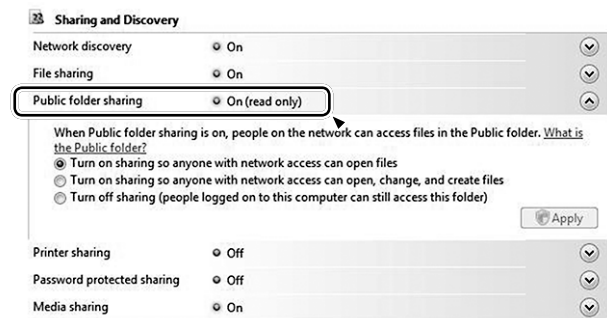

### 5 Set "Password protected sharing" to "On".

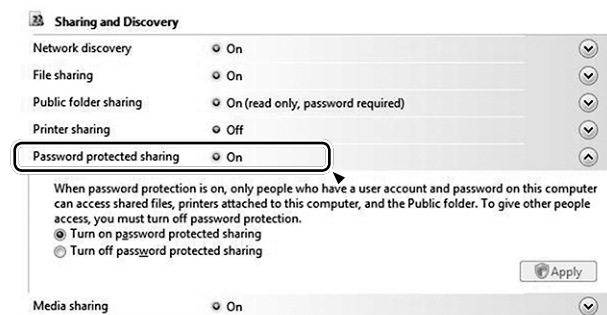

### 6 Copy the music files you want to enjoy on AG-H600NT into the "Public Music" folder in the "Public" folder.

## Preparations for Shared Folders (Mac OSX 10.2.1 to 10.4.11)

### 1 Check the user account name and its password.

To access the computer from AG-H600NT, you need the user account name and the password of the computer.

### 2 In "System Preferences", open "Sharing".

### 3 Activate "Personal File Sharing" and "Windows Sharing".

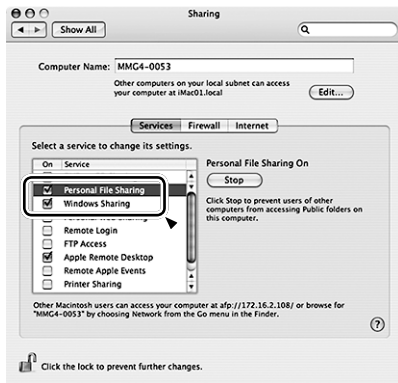

### 4 Open "Directory access" in the "Utilities" folder in "Applications", and check that the following items are enabled in the "Services" tab.

- AppleTalk
- LDAPv3
- SLP
- SMB/CIFS

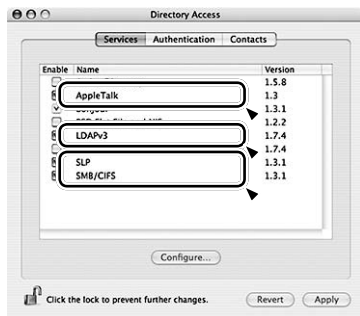

### 5 Select "SMB/CIFS", and click on "Configure...", and select an appropriate workgroup.

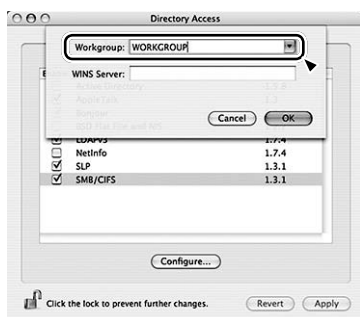

## Preparations for Shared Folders (Mac OSX 10.5.0 or higher)

### 1 Check the user account name and its password.

To access the computer from AG-H600NT, you need the user account name and the password of the computer.

### 2 In "System Preferences", open "Sharing".

### 3 Enable "File Sharing", and then select "Read Only" for "Everyone" in "Users" window. Then Click "Options...".

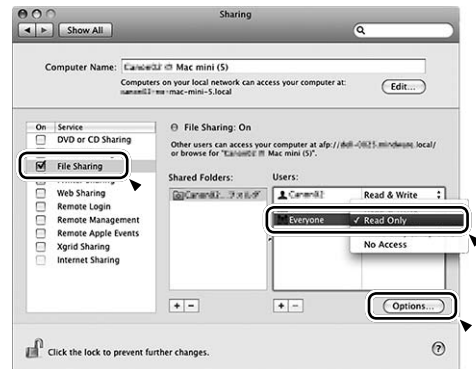

### 4 Activate "Share files and folders using AFP" and "Share files and folders using SMB". In the same window, activate "On" for the account you want to use for file sharing.

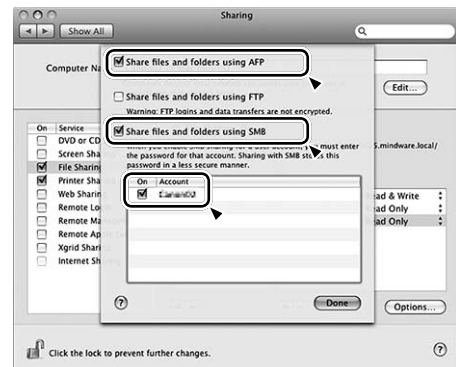

## Preparation on the unit for Shared Folders (both Windows and Macintosh)

### 1 Connect your AG-H600NT to the LAN. (page 8)

- If you have a problem connecting to the LAN, see page 23.

### 2 Enter the user name and the password required to access the computer.

Enter the user name and the password following the menu as follows:

Setup → System setup → Internet setup → PC Setup → User Name / Password

For the procedure of playback, see "Listening to Music Player (Shared Folders)". (page 30)

# Music Player Initial Setup

## Initial setup

When you use the Music player function for the first time, the unit starts an initial setup procedure to connect to the LAN.

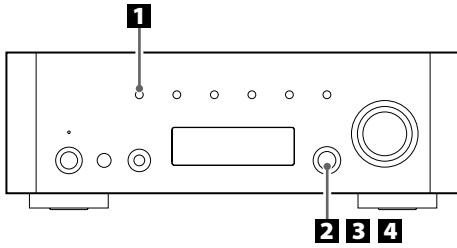

### 1 Select Music Player by pressing the SOURCE button repeatedly.

SOURCE



- You can also use the BAND button on the remote control unit.

### 2 Select "Shared media" or "Shared folders".

Turn the MULTI JOG/ENTER knob to select the item, and then press the MULTI JOG/ENTER knob.

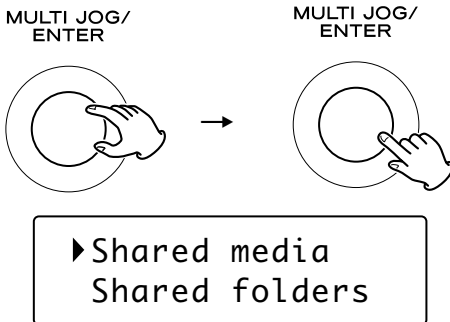

### 3 Select your country/area.

Turn the MULTI JOG/ENTER knob to select the item, and then press the MULTI JOG/ENTER knob.

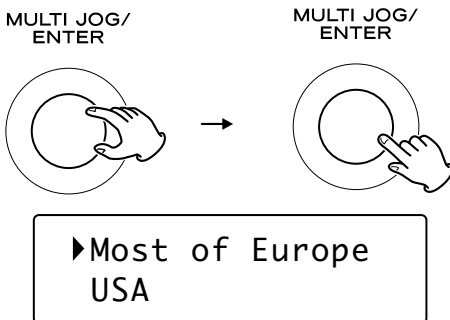

### 4 Select a network name you want to use.

Turn the MULTI JOG/ENTER knob to select the item, and then press the MULTI JOG/ENTER knob.

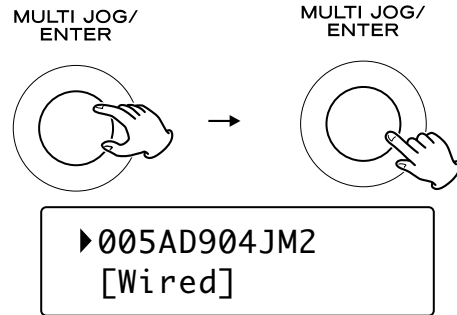

- To use a wired Internet connection, select "[Wired]".

### 5 Enter the correct password for the network if required.

- See "How to input characters" page19.
- If you have a problem connecting to the LAN, see page 23.

Now the unit starts to connect to the LAN.

When connection is established successfully, the Music Player menu is displayed.

# Listening to Music Player (Shared Media)

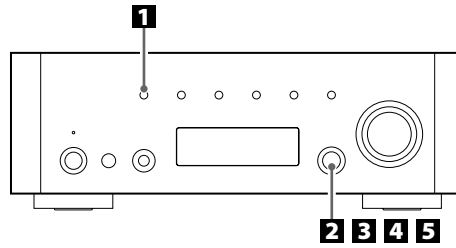

For the preparations of Shared Media, see page 25.

## 1 Select Music Player by pressing the SOURCE button repeatedly.

SOURCE



The Music Player menu appears.

- You can also use the BAND button on the remote control unit.
- When you use the Music player function for the first time, the unit starts an initial setup procedure. (page 28)

## 2 Select "Shared media".

Turn the MULTI JOG/ENTER knob to select "Shared media", and then press the MULTI JOG/ENTER knob.

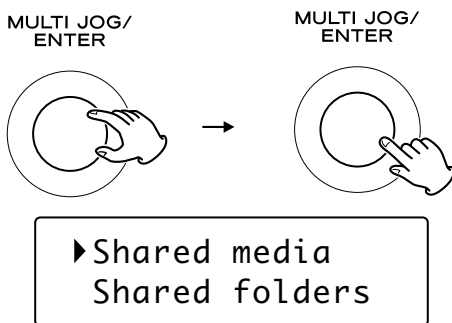

A list of computer name appears.

## 3 Select your computer name and user account name.

Turn the MULTI JOG/ENTER knob to select the item, and then press the MULTI JOG/ENTER knob.

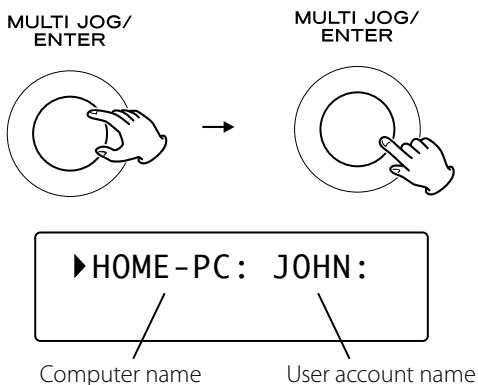

## 4 Select the folders until the file you want to listen to appears.

Turn the MULTI JOG/ENTER knob to select the item, and then press the MULTI JOG/ENTER knob. Repeat this operation until the file you want appears.

- You can also search for files by selecting "<Search>".

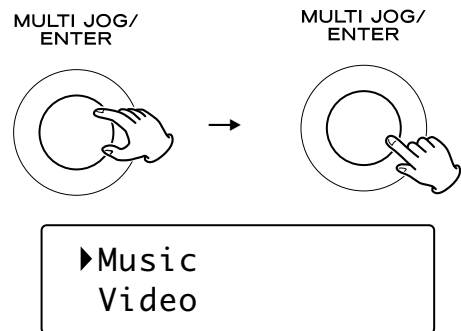

## 5 Select the file you want to listen to.

Turn the MULTI JOG/ENTER knob to select the item, and then press the MULTI JOG/ENTER knob.

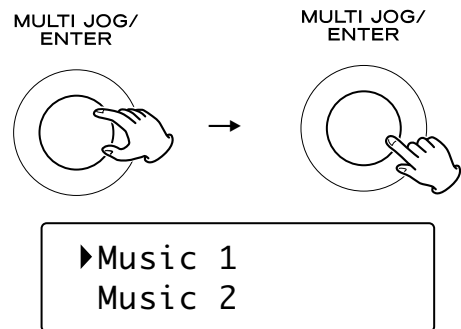

Playback of the selected file starts.

## If you have a problem connecting to the shared media

- Check if "Allow" is selected for AG-H600NT ("Unknown Device") (page 25).
- Check if your AG-H600NT is properly connected to the LAN.

# Listening to Music Player (Shared Folders)

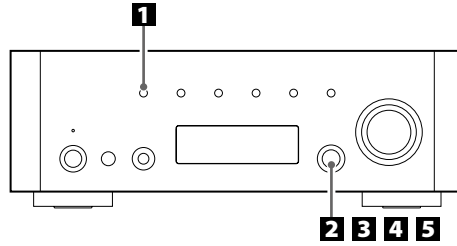

For the preparations of Shared Folders, see pages 26 to 27.

## 1 Select Music Player by pressing the SOURCE button repeatedly.

SOURCE



The Music Player menu appears.

- You can also use the BAND button on the remote control unit.
- When you use the Music player function for the first time, the unit starts an initial setup procedure. (page 28)

## 2 Select "Shared folders".

Turn the MULTI JOG/ENTER knob to select "Shared folders", and then press the MULTI JOG/ENTER knob.

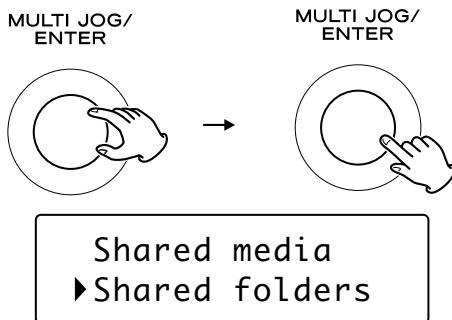

A list of connected domain and Workgroup appears.

## 3 Select the Domain or the "Workgroup" that your computer belongs to, then select your computer name.

Turn the MULTI JOG/ENTER knob to select the item, and then press the MULTI JOG/ENTER knob.

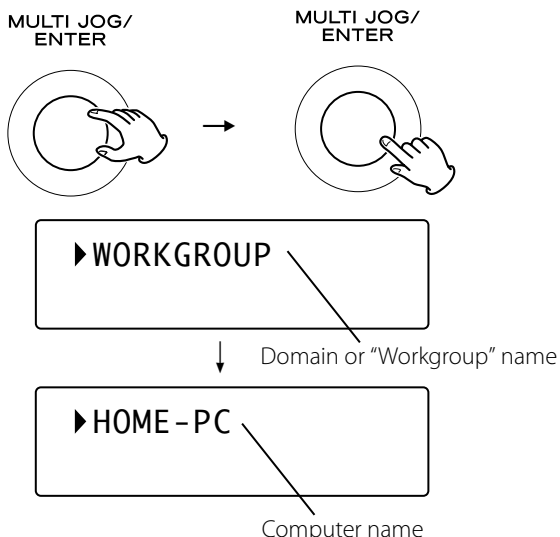

## 4 Select the folders until the file you want to listen to appears.

Turn the MULTI JOG/ENTER knob to select the item, and then press the MULTI JOG/ENTER knob.

Repeat this operation until the file you want appears.

- You can also search for files by selecting "<Search>".

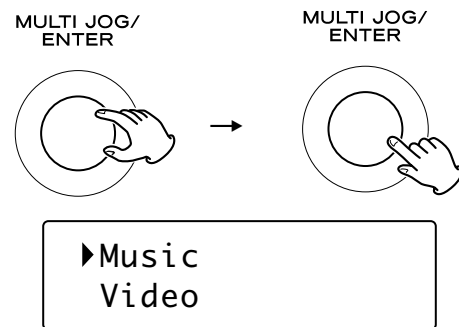

## 5 Select the file you want to listen to.

Turn the MULTI JOG/ENTER knob to select the item, and then press the MULTI JOG/ENTER knob.

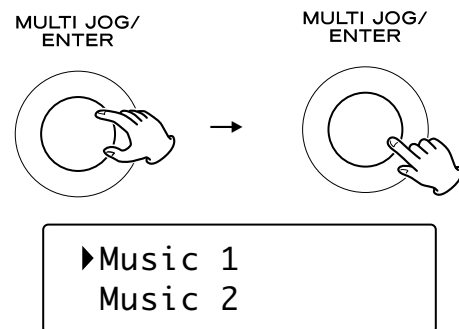

Playback of the selected file starts.

## If you have a problem connecting to the shared folders

- Check sharing settings on your computer (pages 26 to 27).
- Check if your AG-H600NT is properly connected to the LAN.
- Check the settings of user name and password on AG-H600NT.
  - You can see the current settings of user name and password as follows: Setup → System setup → Internet setup → View settings.
  - After changing network settings, select "Wizard" in "Internet Setup" and perform network scanning for the change to take effect.

If you experience any problems with the unit, please take a moment to look through this chart and see if you can solve the problem yourself before you call your dealer or a TEAC service centre.

## Amplifier section

### No power.

- ➔ Check the connection to the AC power source. Check and make sure the AC source is not a switched outlet and if it is, the switch is turned on. Make sure there is power to the AC outlet by plugging another item such as a lamp or a fan.

### No sound.

- ➔ Adjust the volume by turning the VOLUME knob.
- ➔ Check that the speakers and components are connected securely.
- ➔ Check the operation of the connected component.
- ➔ Select the proper source using the SOURCE button.

### Sound cuts off when listening to the music or no sound even though power is on.

- ➔ Speaker impedance is less than prescribed for this unit.
- ➔ Turn the power off and reduce the volume.

### Low bass response.

- ➔ Speaker polarity (+/-) is reversed. Check all speakers for correct polarity.

### BASS, MID, TREBLE, BALANCE adjustments do not work.

- ➔ Press the TONE DIRECT button to cancel the Tone Direct function.

### Right and left channels are reversed.

- ➔ The input connection or the speaker connection may be reversed.

### The sound is noisy.

- ➔ The connection cords may be close to the power cord or the fluorescent light.
- ➔ Connect the ground lead of the turntable to the SIGNAL GND terminal of this unit.

### The sound comes from only one channel.

- ➔ Check the speaker connection.
- ➔ Adjust the balance to the centre.

### The display is off.

- ➔ Set the dimmer to "NORMAL" or "DIMMER".
- ➔ Press the TONE DIRECT button to cancel the Tone Direct function.

## Remote control unit

### Remote control does not work.

- ➔ If the batteries are exhausted, change the batteries.
- ➔ Use the remote control unit within the effective range (5 m) and point it toward the remote sensor on the front panel.
- ➔ Make sure that there are no obstacles between the remote control unit and the main unit.
- ➔ If a fluorescent light is near the unit, turn it off.

## iPod Player

### Cannot insert the iPod.

- ➔ Check if appropriate adapter is inserted to the dock.
- ➔ Remove dust or obstacles from the dock and the iPod.

### The iPod does not play.

- ➔ Remove the iPod from the dock, wait a few seconds, and insert it again.
- ➔ Software update may solve the problem. Visit the Apple website and download the latest iPod Software.

### Cannot operate the iPod on the components.

- ➔ Select iPod as the source.

### Cannot operate the iPod.

- ➔ Make sure the HOLD switch of the iPod is not set to HOLD.

## Internet Radio

### Cannot connect to the Internet.

- ➔ Connect the wireless LAN antenna properly to the unit.
- ➔ Check if your computer can connect to the Internet using the same network.
- ➔ Enter a correct password to the network.
- ➔ Check the settings of your network's firewall. The unit needs access to the following UDP and TCP ports as a minimum: 80, 554, 1755, 5000 and 7070.

### Cannot listen to a station/Podcast.

- ➔ The broadcaster may have a temporary trouble with Internet connection.
- ➔ Check if your Internet connection is not temporarily disconnected or disturbed.

### Cannot find a station/Podcast in the station list.

- ➔ The station/Podcast may not be broadcast at the moment.
- ➔ The link of the station/Podcast may be out of date.
- ➔ The allowed number of simultaneous listeners of station/Podcast might have reached the maximum.
- ➔ The Internet connection speed is too slow.
- ➔ Add the station/Podcast to your own station list by accessing the Internet Radio portal.

### Music Player

#### Cannot connect to the LAN.

- ➔ Connect the wireless LAN antenna properly to the unit.
- ➔ Check if your computer can connect to the Internet using the same network.
- ➔ Enter a correct password to the network.
- ➔ Check the settings of your network's firewall. The unit needs access to the following UDP and TCP ports as a minimum: 80, 554, 1755, 5000 and 7070.
- ➔ Check if the computer is not shut down or in the sleep mode. Set up the computer not to shut down or turn into the sleep mode automatically.
- ➔ There may be a problem with the network authentication. Press the SOURCE button or BAND button to select the Music Player again.

#### Cannot find a track. (Shared Media)

- ➔ Add the track to the media library of Windows Media Player.
- ➔ Set your AG-H600NT as a "Unknown Device" in the device list of Windows. (page 25)
- ➔ Select "Allow" for AG-H600NT ("Unknown Device") (page 25).
- ➔ Check the file format. Playable formats are MP3 and WMA.
- ➔ If you have antivirus security software enabled on your computer, the unit may fail to connect.

#### Cannot find a folder/file. (Shared Folders)

- ➔ Configure the folder/file sharing setting. (page 26 to 27)
- ➔ Add the file to the shared folder.
- ➔ Enter a correct password of the user account.
- ➔ Check the file format. Playable formats are MP3 and WMA.
- ➔ If you have antivirus security software enabled on your computer, the unit may fail to connect.

**If normal operation cannot be recovered, unplug the power cord from the outlet and plug it again.**

### To reset your unit to the factory default

If your unit is not working properly, it might help to reset it to the factory default.

This will clear your network settings (including pass keys) and other user settings (preset stations etc.).

1. If the unit is on, press the STANDBY/ON button to turn the unit to standby.
2. Hold down the VOLUME/SET knob until the unit turns on.

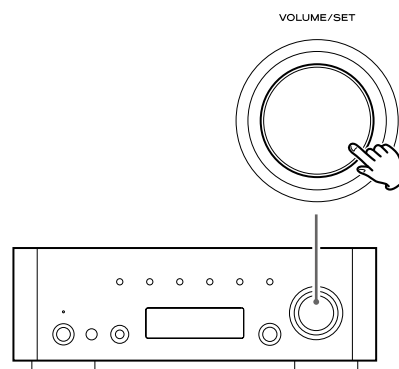

### Maintenance

If the surface of the unit gets dirty, wipe with a soft cloth or use diluted neutral cleaning liquid. Be sure to remove any fluid completely. Do not use thinner, benzine or alcohol as they may damage the surface of the unit.



# Specifications

## Amplifier Section

Power output	.75 W + 75 W (8 Ω, 1 kHz, JEITA) 90 W + 90 W (4 Ω, 1 kHz, JEITA)
Rated power output	.60 W + 60 W (8 Ω, 1 kHz, 0.1 %) 75 W + 75 W (4 Ω, 1 kHz, 0.1 %)
Total Harmonic Distortion	.005 % (1 kHz, 8 Ω, 40 W)
S/N Ratio	PHONO: 70 dB (IHF-A/input short) AUX, CD: 100 dB (IHF-A/input short) TONE DIRECT: 110 dB (IHF-A/input short)
Input Sensitivity/Impedance	PHONO: 2.8 mV 47 kΩ AUX, CD: 180 mV 47 kΩ
Frequency Response	10 Hz - 65 kHz (-3 dB)
Tone Control	BASS : ±12 dB (100 Hz) MID : ±12 dB (1 kHz) TREBLE : ±12 dB (10 kHz)

## FM Tuner

Tuning range	87.50 - 108.00 MHz (100 kHz steps)
Usable sensitivity	6 dBμ
Harmonic distortion	0.8 % (Mono) 1.2 % (Stereo)
Signal-to-Noise ratio	70 dB (Mono) 65 dB (Stereo)
Stereo separation	35 dB (1 kHz)
Preset stations	30

## AM Tuner

Tuning range	530 - 1720 kHz (10 kHz steps)
Usable sensitivity	55 dBμ
Harmonic distortion	1.5 % (at 74 dBμ)
Signal-to-Noise ratio	45 dB (at 80 dBμ)
Preset stations	30

## Internet Radio/Music Player

Format	MP3, WMA, RealAudio
--------	---------------------

## Internet connection

LAN terminal	10 BASE-T
Wireless LAN	IEEE 802.11 b/g
Security	WEP, WPA, WPA2

## General

Power requirements	AC 120 V, 60 Hz
Power consumption	.50 W (Standby: 0.7 W)
Dimensions (W x H x D)	290 x 102 x 338 mm (11 7/16", 4", 13 5/16")
Weight	.6.8 kg (15 lb)
Operating temperature	+5 °C - +35 °C
Operating humidity	5 % - 85 % (no condensation)
Storage temperature	-20 °C - +55 °C

## Accessories

Remote control unit (RC-1181)	x 1
Batteries (AAA)	x 2
AM loop antenna	x 1
FM Lead-type antenna	x 1
Wireless LAN antenna	x 1
Power cord	x 1
Owner's manual	x 1
Warranty card	x 1

- Design and specifications are subject to change without notice.
- Weight and dimensions are approximate.
- Illustrations may differ slightly from production models.

## Sommaire

**Nous vous remercions d'avoir choisi TEAC. Lisez ce manuel avec attention pour obtenir les meilleures performances possibles de cet appareil.**

Sommaire .....	34
Avant l'utilisation .....	34
Raccordement des antennes (AM/FM) .....	35
Raccordements .....	36
Connexion Internet .....	38
Raccordement du système .....	38
Raccordement des enceintes .....	39
Boîtier de télécommande .....	39
Identification des parties .....	40
Fonctionnement de base .....	42
Réglage des graves, des médiums, des aigus et de la balance des enceintes .....	43
Écoute de iPod .....	44
Écoute d'une émission FM/AM .....	46
Sélection d'un présélection .....	47
Réglage initial pour la radio Internet .....	49
Écoute de la radio Internet .....	50
Utilisation du menu radio Internet .....	52
Configuration du réseau .....	53
Portail radio .....	54
Configuration du lecteur musical .....	54
Réglage initial du lecteur musical .....	58
Écoute du lecteur musical (fichiers partagés) .....	59
Écoute du lecteur musical (dossiers partagés) .....	60
Dépannage .....	61
Caractéristiques techniques .....	63

### ATTENTION

- N'exposez pas cet appareil au ruissellement ni aux éclaboussures.
- Ne placez aucun objet contenant du liquide, tel qu'un vase, sur l'appareil.
- N'installez pas cet appareil dans un espace confiné comme une bibliothèque ou similaire.
- L'appareil tire un courant nominal de veille de la prise secteur quand son interrupteur POWER ou STANDBY/ON n'est pas en position ON.
- L'appareil doit être placé assez près de la prise de courant pour que vous puissiez à tout moment attraper facilement la fiche du cordon d'alimentation.
- La fiche secteur est utilisée comme dispositif de déconnexion et doit donc toujours rester disponible.
- Un appareil de Classe I doit être branché à une prise de terre.
- Les batteries (ou le pack de batteries ou les batteries chargées) ne devront pas être exposées à une chaleur excessive telle que celle due au soleil, au feu ou à des sources équivalentes.
- ATTENTION : Danger d'explosion en cas de remplacement incorrect des batteries. Remplacez-les par des modèles identiques ou équivalents.
- Une pression acoustique excessive dans des écouteurs ou dans un casque peut provoquer une perte d'audition.

## Avant l'utilisation

**Lire ce qui suit avant d'utiliser l'appareil.**

- Quand l'appareil est allumé, mettre en service un téléviseur peut entraîner l'apparition de lignes sur l'écran de celui-ci, en fonction des ondes électriques de la diffusion TV. Ce n'est pas un mauvais fonctionnement de l'appareil ni du téléviseur. Dans ce cas, éteignez l'appareil.
- Il est possible que l'appareil devienne chaud durant l'utilisation, laissez donc toujours un espace suffisant autour de l'appareil pour la ventilation.  
Assurez-vous qu'il y a un espace d'au moins 20 cm au dessus de l'appareil et d'au moins 5 cm de chaque côté. NE placez RIEN sur l'appareil.
- La tension d'alimentation doit correspondre à la tension imprimée sur le panneau arrière. Si vous avez des doutes concernant l'alimentation de l'appareil, consultez un électricien.
- Choisissez soigneusement l'emplacement de l'appareil. Évitez de l'exposer directement aux rayons solaires ou à une source de chaleur. Évitez aussi les endroits sujets aux vibrations, à une poussière excessive, à la chaleur, au froid et à l'humidité.
- N'installez pas l'appareil au dessus d'un amplificateur/récepteur ou de n'importe quel appareil électronique générant de la chaleur.
- N'ouvrez pas le boîtier car cela peut endommager le circuit ou causer un choc électrique. Si un objet pénètre dans l'appareil, consultez votre revendeur ou SAV TEAC.
- Quand vous débranchez l'appareil, tirez toujours par la prise, jamais par le cordon d'alimentation.
- N'essayez pas de nettoyer l'appareil avec des dissolvants chimiques, cela peut endommager la finition. Utilisez un chiffon propre et sec.
- Conservez ce livret dans un endroit sûr pour référence ultérieure.

# Raccordement des antennes (AM/FM)

## Antenne cadre AM intérieure

L'antenne cadre AM à haute performance fournie avec l'appareil est suffisante pour une bonne réception dans la plupart des régions.

Pour faire tenir l'antenne droite, fixez la griffe sur la fente à la base de l'antenne.

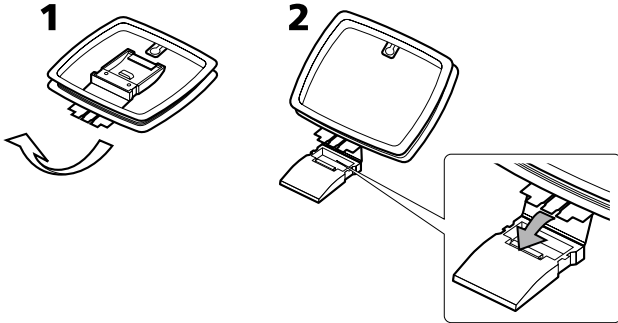

Branchez les extrémités de l'antenne cadre aux prises d'antenne AM.

- Assurez-vous de connecter le fil noir à la prise GND.

Placez l'antenne sur une étagère ou suspendez-la dans un encadrement de fenêtre, etc. et orientez-la dans la direction qui donne la meilleure réception. Éloignez autant que possible tous les fils tels que les cordons secteur, les câbles d'enceinte ou d'interconnexion de l'antenne.

## Antenne AM extérieure

Si l'antenne cadre fournie ne permet pas une réception satisfaisante (souvent en raison de l'éloignement de l'émetteur, ou dans un immeuble en béton, etc.), il peut être nécessaire d'utiliser une antenne AM extérieure.

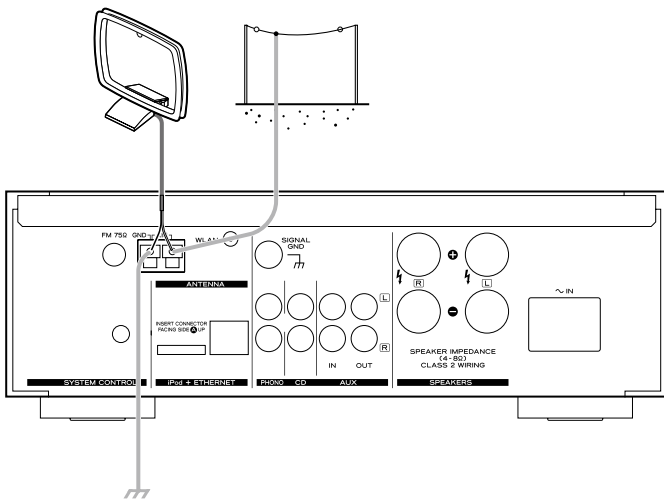

Utilisez une antenne haute qualité en vente dans le commerce, ou sinon un fil isolé de plus de 5 m de long dénudé à une extrémité et raccordé à l'entrée comme indiqué.

L'antenne filaire doit être tendue à l'extérieur ou à l'intérieur près d'une fenêtre. Pour une meilleure réception, raccordez la borne GND à une terre fiable.

- Même quand vous utilisez une antenne AM extérieure, ne déconnectez pas l'antenne cadre.

## Antenne FM intérieure

Connectez l'antenne FM filaire à la prise FM 75Ω, déployez-la et accordez-vous sur votre station préférée (voir page 46).

Positionnez l'antenne à un endroit approprié tel qu'un encadrement de fenêtre ou mur qui offre la meilleure réception puis fixez-la en utilisant des punaises ou des accessoires similaires.

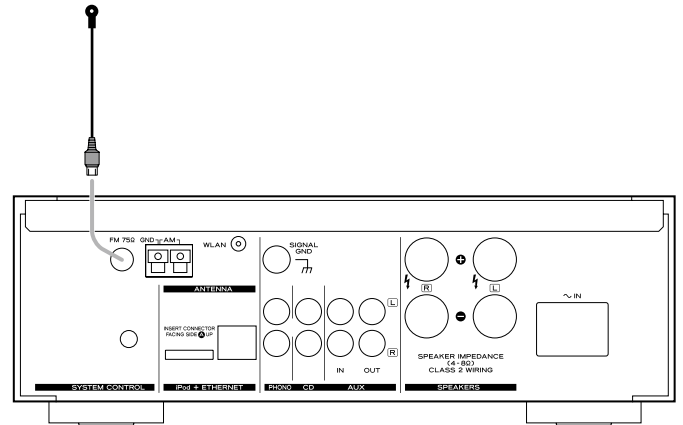

## Antenne FM extérieure

Dans les zones où les signaux FM sont faibles, il sera nécessaire d'utiliser une antenne extérieure. En général une antenne à 3 éléments suffira; si vous résidez à un endroit où les signaux FM sont particulièrement faibles il peut être nécessaire d'utiliser une antenne à 5 éléments ou plus.

- Débranchez l'antenne intérieure lorsque vous utilisez une antenne extérieure.

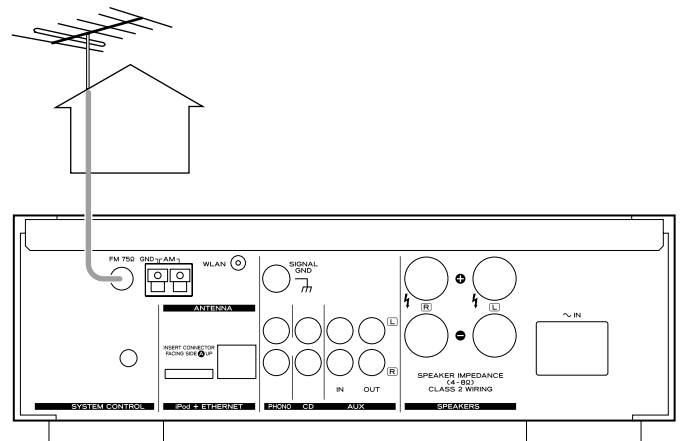

# Raccordements

## Précautions de branchement :

- Ne branchez le cordon d'alimentation à une prise secteur qu'après avoir terminé toutes les autres connexions.
- Veillez à soigneusement lire la totalité des modes d'emploi des équipements que vous brancherez et à respecter toutes leurs instructions.

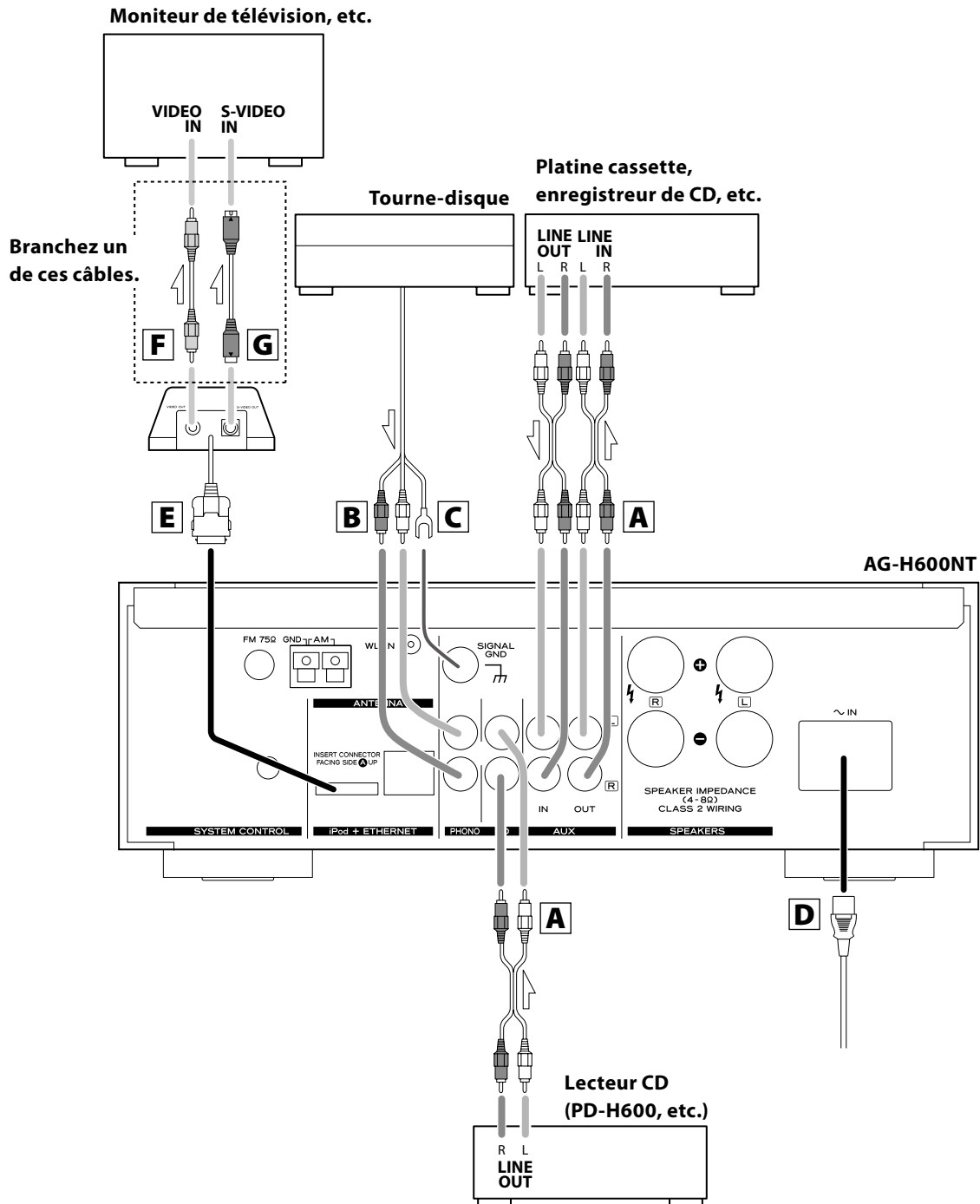

## A Prises LINE IN/OUT

Ces prises transmettent les signaux audio analogique à 2 canaux. Connectez les appareils en utilisant des câbles Cinch.

- Veillez à bien brancher :  
fiche blanche → prise blanche (L: canal gauche)  
fiche rouge → prise rouge (R: canal droit)

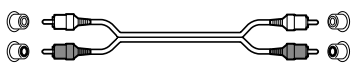
**Blanc (L)**        **Blanc (L)**  
**Rouge (R)**    **Rouge (R)**

- Assurez vous que chaque fiche est bien enfoncée. Pour éviter tout ronflement ou bruit parasite, ne regroupez pas les câbles avec le cordon d'alimentation secteur ou les câbles d'enceinte.

## B Prises PHONO

Connectez la fiche Cinch du tourne-disque à la prise PHONO.

- Assurez-vous de connecter les câbles de la façon suivante:  
Fiche blanche → Prise blanche (L: canal gauche)  
Fiche rouge → Prise rouge (R: canal droit)
- Assurez vous que chaque fiche est bien enfoncée. Pour éviter tout ronflement ou bruit parasite, ne regroupez pas les câbles avec le cordon d'alimentation secteur ou les câbles d'enceinte.

## C SIGNAL GND

Pour éviter tout ronflement ou bruit parasite, connectez le fil de terre du tourne-disque à cette prise.

- Ce n'est pas une terre de sécurité.

## D Prise d'entrée secteur

Utilisez cette prise uniquement pour le cordon d'alimentation fourni.

- L'utilisation d'un autre cordon d'alimentation peut entraîner un incendie ou un choc électrique.
- Débranchez le cordon d'alimentation quand vous n'avez pas l'intention d'utiliser l'appareil pendant une période prolongée.

## E Prise pour Dock iPod

Connectez le dock iPod (option) à cette prise.

- Assurez-vous que le face étiquetée A de la fiche est dirigée vers le haut.
- Insérez solidement la fiche jusqu'à ce que vous entendiez un dé clic.

### Pour débrancher le Dock

Poussez sur les boutons des fiches et tirez.

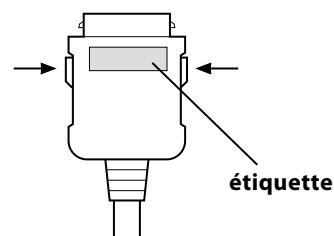

### Logiciel compatible iPod

Si votre iPod ne fonctionne pas avec l'appareil ou avec la télécommande, mettre à jour le logiciel peut résoudre le problème. Consultez le site Web Apple et téléchargez le dernier logiciel pour iPod.

## F Prise VIDEO OUT

Cette prise produit le signal vidéo provenant de iPod. Utilisez un câble vidéo composite pour raccorder le Dock au connecteur vidéo composite d'un téléviseur ou d'un moniteur.

## G Prise S-VIDEO OUT

Cette prise produit le signal S-vidéo provenant de iPod. Utilisez un câble S-vidéo pour raccorder le Dock à l'entrée S-vidéo d'un téléviseur ou d'un moniteur qui en est muni. Utilisez ce branchement de préférence au branchement vidéo composite.

## Connexion Internet

Pour profiter de la fonction radio Internet et de la fonction Music Player (lecteur musical), connectez l'appareil à Internet.

- Si vous pouvez utiliser un réseau sans fil à l'endroit où vous installez l'appareil, connectez l'antenne réseau sans fil fournie à la prise WLAN.
- Pour utiliser une connexion Internet câblée, reliez la prise Ethernet de cet appareil au réseau Ethernet en utilisant un câble Ethernet en vente dans le commerce.

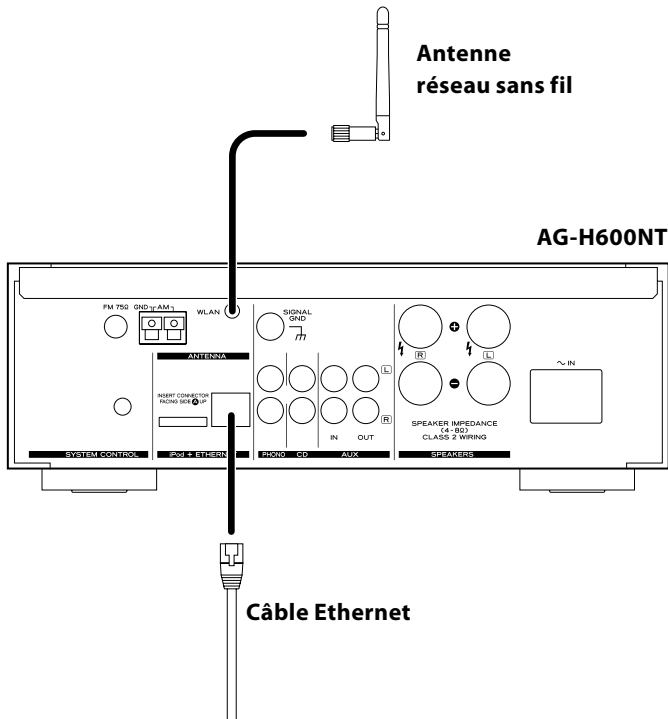

## Raccordement du système

Si vous possédez un lecteur de disque compact TEAC PD-H600, des fonctions pratiques de commande du système sont disponibles.

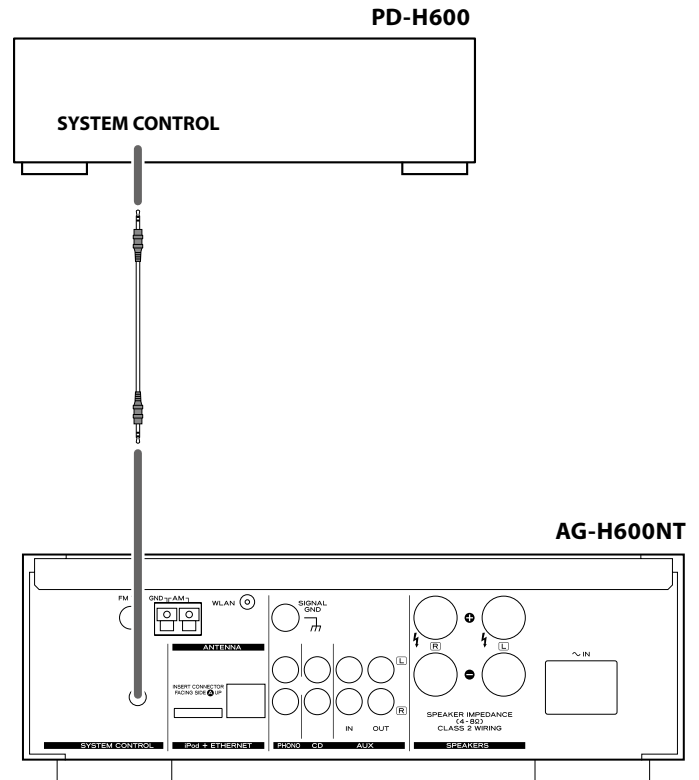

- En appuyant sur la touche STANDBY/ON de la télécommande (RC-1181) du récepteur de la série AG-H600, vous pouvez mettre sous tension/en veille à la fois l'AG-H600 et le PD-H600. Vous ne pouvez pas mettre sous tension/en veille le PD-H600 en utilisant la télécommande (RC-1182) du PD-H600.
- Quand vous changez la source CD d'un récepteur de la série AG-H600 pour une autre source que CD, la lecture s'arrête sur le PD-H600.

Si vous souhaitez utiliser les fonctions de commande du système, reliez les prises SYSTEM CONTROL des différents appareils à l'aide d'un cordon de télécommande du système (fourni avec le PD-H600) et réglez sur "SYSTEM" le commutateur SYSTEM CONTROL SELECTOR situé sur le panneau arrière du PD-H600.

## Raccordement des enceintes

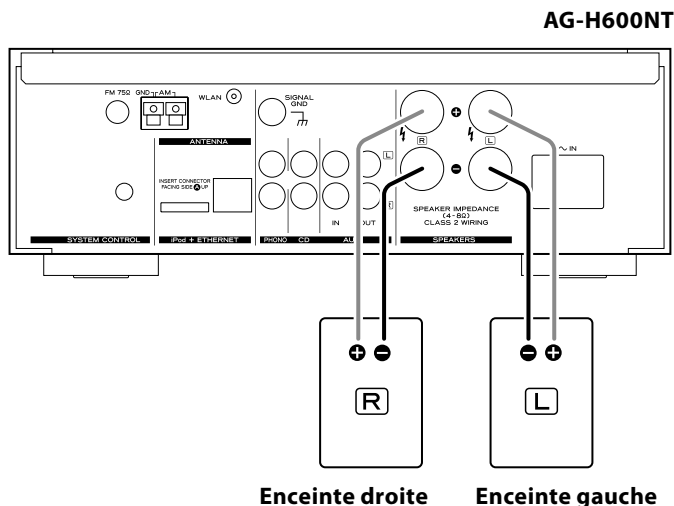

### Attention

- Vérifiez l'impédance de vos enceintes. Connectez des enceintes ayant une impédance comprise entre 4 ohms et 8 ohms.
- Les prises rouges des enceintes sont  $\oplus$  (positives) et les prises noires des enceintes sont  $\ominus$  (négatives). Généralement, l'extrémité  $\oplus$  du câble de l'enceinte est marquée pour la distinguer de l'extrémité  $\ominus$  du câble. Branchez l'extrémité marquée sur la prise  $\oplus$ , et l'extrémité non marquée sur la prise noire  $\ominus$ .
- Les parties métalliques de deux fils séparés ne doivent jamais se toucher pour éviter tout risque de court-circuit. Des fils court-circuités peuvent créer un risque d'incendie ou entraîner une panne de votre appareil.
- Assurez vous que chaque fiche est bien enfoncée. Pour éviter tout ronflement ou bruit parasite, ne regroupez pas les câbles avec le cordon d'alimentation secteur ou d'autres câbles.

### Comment raccorder l'antenne-cadre :

1. Dévissez le capuchon du bornier en le tournant dans le sens inverse des aiguilles d'une montre. Il n'est pas possible de le retirer complètement.
2. Insérez le fil dans le bornier et revissez-le en la tournant dans le sens des aiguilles d'une montre afin que le fil soit bien branché:

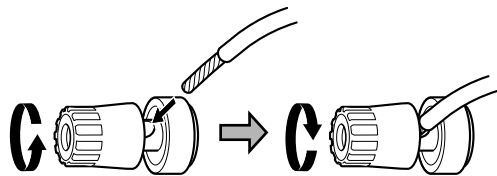

- Assurez-vous qu'aucune partie de l'isolant n'est insérée dans le bornier, et que seul le fil dénudé touche le bornier.
3. Assurez-vous que le câble est fixé solidement en tirant légèrement dessus.

## Boîtier de télécommande

Le boîtier de télécommande fourni permet la commande à distance de l'appareil. Pour utiliser le boîtier de télécommande, pointez-le vers le détecteur de télécommande du panneau avant de l'appareil.

- Même si le boîtier de télécommande est employé à portée de fonctionnement, la commande à distance peut être impossible s'il y a des obstacles entre le lecteur et le boîtier de télécommande.
- Si le boîtier de télécommande est employé à proximité d'autres appareils générant des rayons infrarouges, ou si d'autres télécommandes utilisant des rayons infrarouges sont utilisées près du lecteur, le lecteur peut ne pas bien fonctionner. Dans la situation inverse, les autres appareils peuvent ne pas bien fonctionner.

### Mise en place des piles

1. Retirez le couvercle du compartiment des piles.

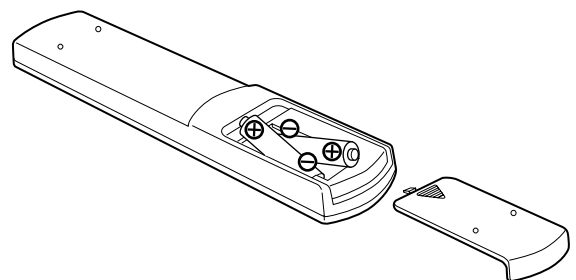

2. Insérez deux piles "AAA" (R03, UM-4). Assurez-vous que les piles sont correctement insérées et respectent les polarités plus " $\oplus$ " et moins " $\ominus$ ".
3. Refermez le couvercle.

### Remplacement des piles

Si vous remarquez que la distance entre le boîtier de télécommande et le lecteur devient plus courte pour un fonctionnement correct, cela indique que les piles sont usées.

Dans ce cas, remplacez les piles par des nouvelles.

Pour plus d'informations sur la collecte des piles usagées, veuillez contacter votre mairie, votre service d'ordures ménagères ou le point de vente dans lequel vous avez acheté les articles.

### Précautions à observer concernant les piles

- Placez bien les piles en respectant les polarités plus " $\oplus$ " et moins " $\ominus$ ".
- Utilisez des piles du même type. N'utilisez jamais des types de pile différents ensemble.
- Des piles ou des batteries peuvent être utilisées. Référez-vous à leurs étiquettes pour les précautions à respecter.
- Si la télécommande ne doit pas être utilisée durant une période prolongée (plus d'un mois), retirez ses piles pour éviter qu'elles ne coulent.
- Si les piles coulent, essuyez le liquide dans le compartiment des piles et remplacez les piles par des neuves.
- N'utilisez pas d'autres piles que celles spécifiées. Ne mélangez pas des piles neuves avec des anciennes et n'utilisez pas ensemble des types de pile différents.
- Ne chauffez pas et ne démontez pas les piles et ne les jetez jamais dans un feu ou dans de l'eau.
- Ne conservez et ne transportez pas les piles avec d'autres objets métalliques. Une pile pourrait entrer en court-circuit, couler ou exploser.
- Ne rechargez jamais une batterie sans avoir vérifié qu'elle peut l'être.

## Identification des parties

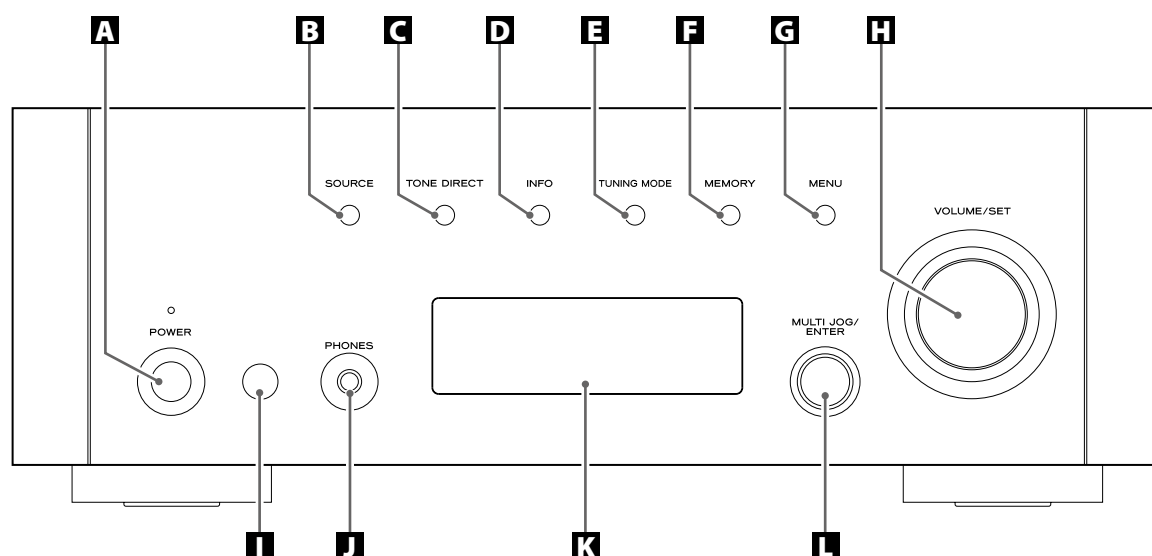

### **A** POWER

Appuyez sur cette touche pour mettre l'appareil sous tension ou hors tension.

L'indicateur de veille est allumé en orange quand l'appareil est en mode de veille. Quand l'unité est mise sous tension, l'indicateur s'allume en bleu.

### **B** SOURCE

Appuyez sur cette touche pour sélectionner une source.

### **C** TONE DIRECT

Quand vous appuyez sur cette touche, le réglage de tonalité est ignoré. Appuyez de nouveau sur la touche pour revenir à la normale.

### **D** INFO

Lors de l'écoute de la radio Internet ou du lecteur musical Music Player, utilisez cette touche pour changer l'information de deuxième ligne de l'affichage.

Veillez ignorer "RDS" sur la télécommande (cette unité n'est pas dotée de la fonction RDS).

### **E** TUNING MODE

Utilisez cette touche pour changer le mode de syntonisation.

### **F** MEMORY

Utilisez cette touche pour mémoriser les stations pré-réglées.

### **G** MENU

Lors de l'écoute de la radio Internet, appuyez sur cette touche pour ouvrir les menus.

Lors de l'écoute de l'iPod, utilisez cette touche pour revenir au menu précédent. Cette touche est équivalente à la touche MENU de votre iPod.

### **H** VOLUME/SET

Tournez ce bouton pour régler le volume.

Appuyez sur ce bouton pour régler la tonalité et la balance.

### **I** Capteur de télécommande

Pour utiliser la télécommande, pointez-la vers le capteur de télécommande.

### **J** PHONES

Pour bénéficier d'une écoute privée, insérez la fiche d'un casque d'écoute dans cette prise et réglez le volume en tournant le bouton VOLUME/SET.

### **K** Affichage

### **L** MULTI JOG/ENTER

Tournez ce bouton pour syntoniser des stations FM/AM ou pour sélectionner des paramètres dans les menus.

Appuyez sur ce bouton pour valider votre sélection.



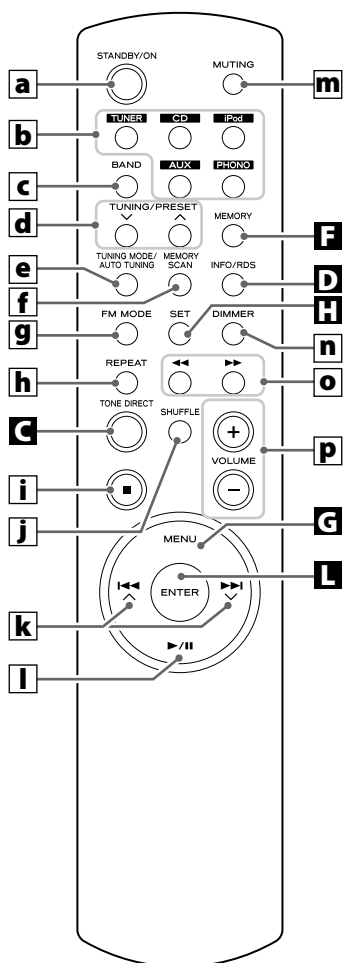

**a STANDBY/ON**

Appuyez sur cette touche pour mettre l'appareil sous tension ou en veille.

**b TUNER, CD, iPod, AUX, PHONO**

Utilisez ces touches pour sélectionner une source.

**c BAND**

Utilisez cette touche pour sélectionner FM, AM ou Radio Internet.

**d TUNING/PRESET (V/^)**

Utilisez ces touches pour syntoniser des stations FM/AM.

**e TUNING MODE/AUTO TUNING**

Lors de l'écoute de la bande FM/AM, utilisez cette touche pour sélectionner le mode de syntonisation.

**f MEMORY SCAN**

Lors de l'écoute de la bande FM/AM, utilisez cette touche pour vérifier la liste des stations pré-réglées.

**g FM MODE**

Lors de l'écoute de la bande FM, utilisez cette touche pour sélectionner le mode stéréo ou mono.

**h REPEAT**

Utilisez cette touche pour changer la mode de répétition du PD-H600 ou de l'iPod.

**i Arrêt (■)**

Utilisez cette touche pour arrêter la lecture du PD-H600 ou de l'iPod.

**j SHUFFLE**

Utilisez cette touche pour changer le mode de lecture aléatoire du PD-H600 ou de l'iPod.

**k Saut/défilement (|◀◀/▶▶|)**

Utilisez ces touches pour sauter des pages/fichiers pendant la lecture du PD-H600.

Utilisez ces touches pour faire défiler les options de menu.

**l Lecture/pause (▶/||)**

Utilisez cette touche pour lancer la lecture ou la mettre en pause sur le PD-H600 ou un iPod.

**m MUTING**

Utilisez cette touche pour couper le son.

**n DIMMER**

Vous pouvez utiliser cette touche pour atténuer la luminosité de l'affichage sur trois niveaux.

**o Recherche (◀◀/▶▶)**

Utilisez ces touches pour parcourir une plage/fichier pendant la lecture du PD-H600.

Utilisez ces touches pour sauter des pages pendant la lecture d'un iPod.

**p VOLUME (+/-)**

Utilisez ces touches pour régler le volume.

**Remarque :**

Pour simplifier l'explication, les instructions se réfèrent aux noms des touches et des commandes situées sur le panneau avant sans faire état de la télécommande.

# Fonctionnement de base

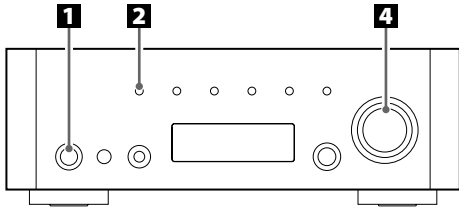

**1** Appuyez sur l'interrupteur d'alimentation pour mettre l'appareil sous tension.

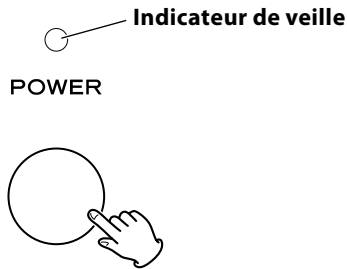

L'indicateur de veille s'allume en bleu.

- Quand les fonctions de commande du système sont activées, enclenchez toujours cet interrupteur et mettez l'appareil sous tension/en veille en utilisant la télécommande.

**2** Sélectionnez une source.

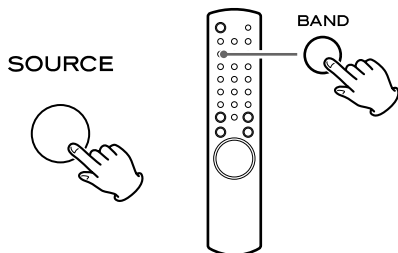

Chaque fois que vous appuyez sur la touche SOURCE ou la touche BAND de la télécommande, la source change comme suit:

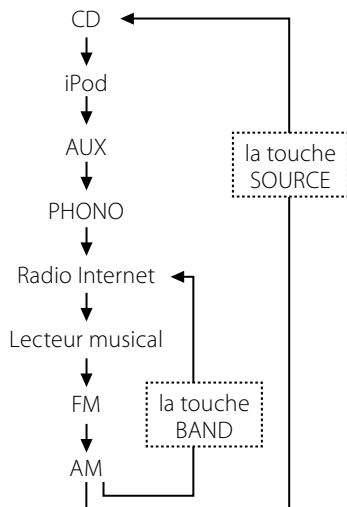

- Vous pouvez aussi employer les touches TUNER, CD, iPod, AUX et PHONO de la télécommande pour sélectionner chaque source.

**3** Lancez la lecture sur un composant de la chaîne, ou synntonisez une station radio sur cet appareil.

Lisez les instructions de chaque appareil.

**4** Augmentez graduellement le volume jusqu'au niveau souhaité en tournant le bouton VOLUME/SET.

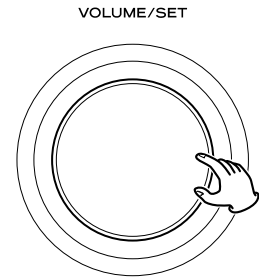

## Coupure du son

Appuyez sur la touche MUTING pour couper le son temporairement.

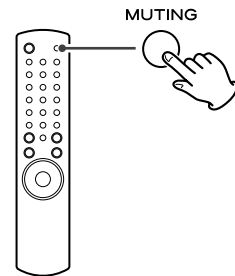

- Pour rétablir le son, appuyez de nouveau sur la touche MUTING.

# Réglage des graves, des médiums, des aigus et de la balance des enceintes

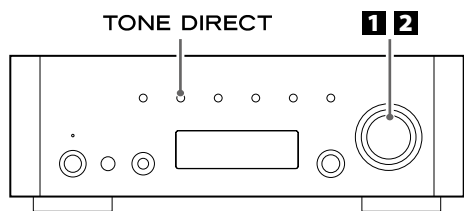

## 1 Sélectionnez l'élément à régler.

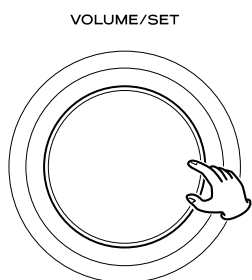

Chaque fois que vous appuyez sur le bouton VOLUME/SET, l'affichage change comme suit:

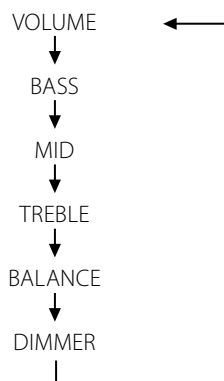

- Vous pouvez aussi utiliser la touche SET sur la télécommande.

### BASS

Permet de régler le niveau des sons de basse fréquence. Le niveau peut être réglé entre -12 et +12.

### MID

Permet de régler le niveau des sons de fréquence moyenne. Le niveau peut être réglé entre -12 et +12.

### TREBLE

Permet de régler le niveau des sons de haute fréquence. Le niveau peut être réglé entre -12 et +12.

### BALANCE

Permet de régler la balance du niveau de volume entre l'enceinte gauche et l'enceinte droite.

### DIMMER

Permet de régler la luminosité de l'écran sur 3 niveaux à l'aide de la touche DIMMER de la télécommande.

Chaque fois que vous appuyez sur la touche DIMMER, l'affichage change comme suit:

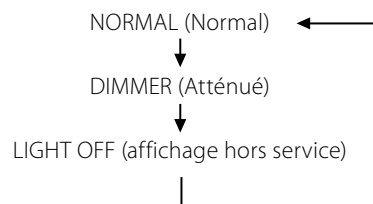

- Ce réglage n'est pas mémorisé quand l'appareil est mis en veille. La prochaine fois que vous mettez l'appareil sous tension, la luminosité de l'affichage retourne à la normale.
- Quand l'appareil est commandé alors que le réglage est sur "LIGHT OFF", l'affichage revient brièvement à la normale puis s'éteint de nouveau.

## 2 Tournez le bouton VOLUME/SET pour changer le réglage.

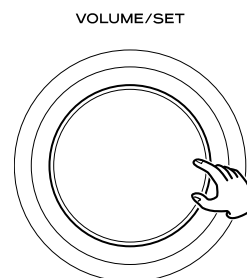

- Vous pouvez aussi utiliser les touches VOLUME (+/-) sur la télécommande.

## 3 Ne touchez plus à l'appareil pendant 3 secondes pour quitter le mode de réglage.

## Tonalité directe

Appuyez sur la touche TONE DIRECT pour annuler temporairement les réglages de tonalité.

TONE DIRECT



Quand cette fonction est activée, l'indicateur de tonalité directe s'allume temporairement.

Indicateur de tonalité directe

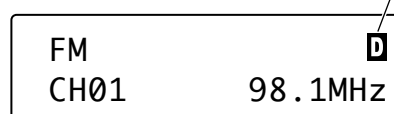

- Pour annuler la fonction de tonalité directe, appuyez de nouveau sur la touche.
- Quand cette fonction est activée et qu'aucune opération n'est effectuée pendant environ 5 secondes, l'affichage s'éteint quel que soit le réglage fait pour DIMMER.

- 1 Sélectionnez l'iPod en appuyant répétitivement sur la touche SOURCE.**

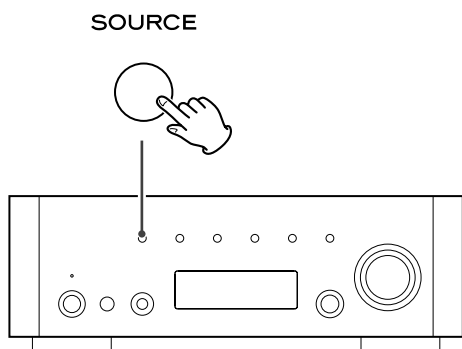

- 2 Insérez l'iPod dans le Dock.**

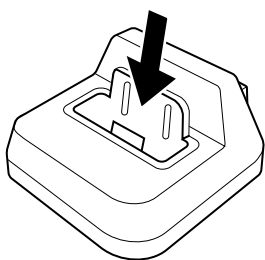

L'iPod se met automatiquement sous tension et démarre la lecture à partir de sa liste de titres.

- Si l'iPod est inséré pendant qu'une autre source est sélectionnée, il se met sous tension et entre en mode de pause.
- Veillez à utiliser l'adaptateur de Dock approprié (voir "Démarrage" sur le manuel de l'utilisateur du dock iPod).
- L'iPod se recharge quand il est inséré dans le Dock et que le récepteur de la série AG-H600 est sous tension. Pendant que l'appareil est en veille, l'iPod n'est pas rechargé parce que la consommation de l'appareil est réduite pour se conformer aux régulation de l'AIE.
- Quand un casque est branché sur l'iPod, le son sort des deux enceintes du récepteur de la série AG-H600 ainsi que du casque.

## Fonctionnement de base

### Pour arrêter provisoirement la lecture (mode de pause)

Pendant la lecture, appuyez sur la touche de lecture/pause (▶/||). La lecture est interrompue à la position actuelle.

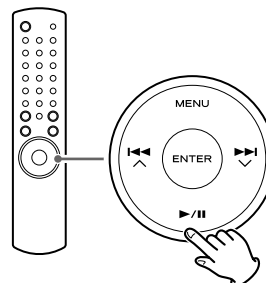

- Pour reprendre la lecture, appuyez de nouveau sur la touche de lecture/pause (▶/||).

### Pour sauter à la plage suivante ou précédente

Pendant la lecture, appuyez répétitivement sur les touches de recherche (◀◀/▶▶) jusqu'à ce que la plage souhaitée soit trouvée.

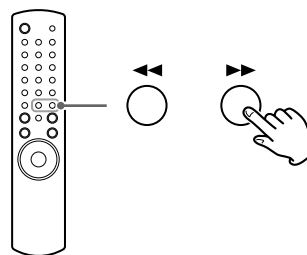

- Quand vous appuyez sur les touches de recherche (◀◀) pendant la lecture, la plage actuelle est reproduite à partir du début. Si vous souhaitez reproduire les plages précédentes, appuyez deux fois ou plus sur la touche de recherche (◀◀).

### Pour rechercher un passage donné dans une plage

Pendant la lecture du disque, maintenez pressée la touche de recherche (◀◀ ou ▶▶) puis relâchez-la lorsque vous avez atteint le passage que vous souhaitez écouter.

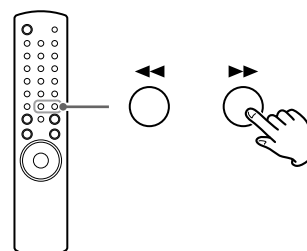

## Utilisation du menu

### Pour retourner au menu précédent

Appuyez sur la touche MENU.

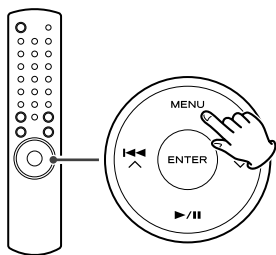

- Cette touche est équivalente à la touche MENU de votre iPod.

### Pour sélectionner une option de menu

Appuyez sur les touches de défilement (I◀◀/▶▶I) pour faire défiler les options de menu jusqu'à celle souhaitée, puis appuyez sur la touche ENTER.

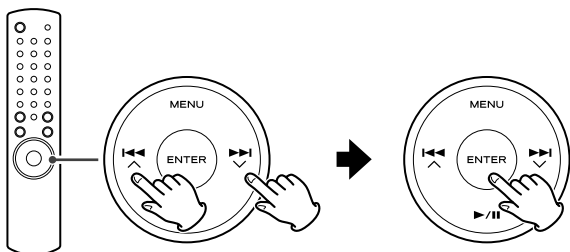

- Sur l'appareil lui-même, tournez le bouton MULTI JOG/ENTER pour faire défiler jusqu'à l'option de menu souhaitée, puis appuyez sur le bouton MULTI JOG/ENTER.

## Lecture en boucle

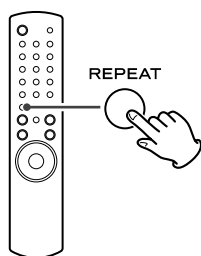

Chaque fois que vous appuyez sur la touche REPEAT, le mode de lecture en boucle change comme suit:

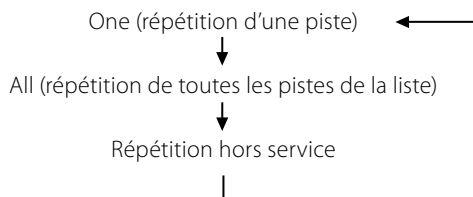

- Quand vous sélectionnez "One", l'icône de répétition d'une seule piste (🔁) apparaît sur l'écran de l'iPod.
- Quand vous sélectionnez "All", l'icône de répétition de toutes les pistes (🔁) apparaît sur l'écran de l'iPod.

## Lecture aléatoire

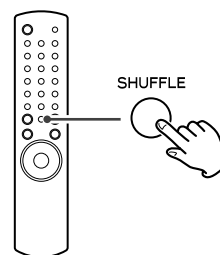

Chaque fois que vous appuyez sur la touche SHUFFLE, le mode de lecture aléatoire change comme suit:

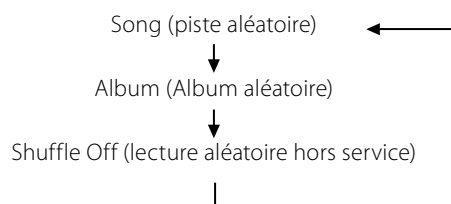

- Quand vous sélectionnez "Song", l'iPod lit aléatoirement les pistes de la liste que vous avez choisie de reproduire.
- Quand vous sélectionnez "Album", le iPod reproduit tous les pistes de l'album dans l'ordre, puis sélectionne aléatoirement un autre album dans la liste et reproduit ses pistes dans l'ordre.
- Pendant la lecture, l'icône de lecture aléatoire (🔀) apparaît sur l'écran de l'iPod.

## Connexion d'un iPod au système

### Sortie vidéo de l'iPod

Faites le réglage suivant dans le menu de votre iPod pour produire par le Dock l'image vidéo destinée à un téléviseur. Dans le menu [Video], sélectionnez [Video Settings]. Réglez [TV OUT] sur [On] ou [Ask].

Si vous avez réglé [TV OUT] sur [Ask], votre iPod vous demande chaque fois que vous voulez reproduire une séquence vidéo si vous souhaitez l'envoyer à un téléviseur.

### Note

- Si vous affichez le signal vidéo sur un téléviseur à partir de votre iPod, l'image vidéo n'est pas affichée sur l'iPod.
- L'iPod touch ne possède pas ce menu. Chaque fois que vous reproduisez une vidéo, vous devez à chaque fois spécifier si le signal vidéo sera affiché sur un téléviseur.

### Utilisation du réveil de votre iPod touch

Si vous spécifiez [Slide to power off] sur votre iPod touch, vous ne pouvez pas utiliser le réveil même si l'iPod touch est sur le Dock de ce système. Pour utiliser le réveil de votre iPod touch, ne sélectionnez pas [Slide to power off]. (L'écran peut être mis hors service sans aucun problème.)

- Si une image vidéo est affichée sur l'écran de votre iPod touch, vous ne pouvez pas utiliser le réveil même si l'iPod touch est sur le Dock de ce système. Pour utiliser le réveil sur votre iPod touch, sélectionnez une autre option que Vidéo.

# Écoute d'une émission FM/AM

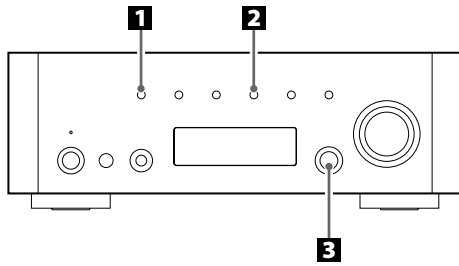

**1** Sélectionnez FM ou AM en appuyant répétitivement sur la touche SOURCE.

SOURCE



- Vous pouvez aussi utiliser la touche BAND sur la télécommande.

**2** Sélectionnez le mode de syntonisation souhaité.

TUNING MODE



Chaque fois que vous appuyez sur la touche TUNING MODE, le mode de syntonisation change comme suit:

## Syntonisation manuelle

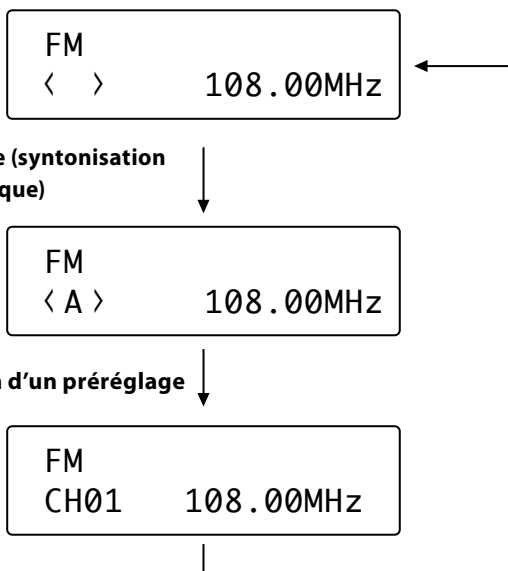

**3** Sélectionnez la station que vous souhaitez écouter.

MULTI JOG/  
ENTER

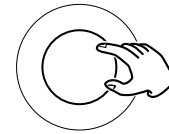

## Mode de syntonisation manuelle

Tournez le bouton MULTI JOG/ENTER (ou appuyez sur la touche TUNING/PRESET  $\nabla/\wedge$  de la télécommande) jusqu'à ce que la station que vous souhaitez écouter soit trouvée.

La fréquence change par pas fixes (FM : pas de 50 kHz, AM : pas de 9 kHz).

## Mode de syntonisation automatique

Tournez le bouton MULTI JOG/ENTER (ou appuyez sur la touche TUNING/PRESET  $\nabla/\wedge$  de la télécommande) pour lancer la syntonisation automatique.

Dès qu'une station est trouvée, l'appareil se cale automatiquement dessus. Répétez cette étape jusqu'à ce que vous ayez trouvé la station souhaitée.

- Appuyez sur la touche TUNING MODE pour arrêter la syntonisation automatique.

## Mode FM

Appuyer sur la touche FM MODE permet d'alterner entre le mode Stéréo et le mode Mono.

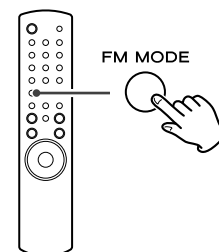

### Stéréo :

Les émissions stéréo FM sont reçues en stéréo et l'indicateur stéréo est affiché.

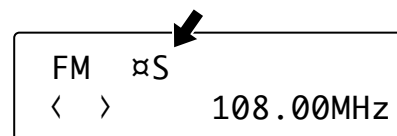

### Mono :

Sélectionnez ce mode quand le signal est faible. La réception est forcée en mono, mais les parasites indésirables sont réduits.

# Sélection d'un préréglage (1)

## Préréglage manuel (FM/AM)

Vous pouvez mémoriser un maximum de 30 stations FM et de 30 stations AM.

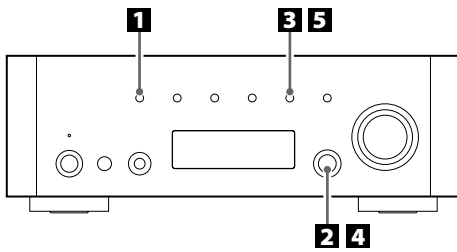

**1** Sélectionnez FM ou AM en appuyant répétitivement sur la touche SOURCE.

SOURCE



- Vous pouvez aussi utiliser la touche BAND sur la télécommande.

**2** Syntonisez la station que vous souhaitez mémoriser.

Reportez-vous à la page précédente pour la procédure de syntonisation.

**3** Appuyez sur la touche MEMORY.

MEMORY

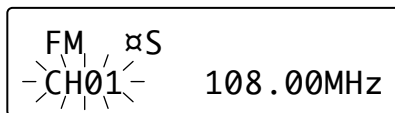

**4** Dans les 4 secondes, sélectionnez le numéro de préréglage pour cette station.

Tournez le bouton MULTI JOG/ENTER.

MULTI JOG/  
ENTER

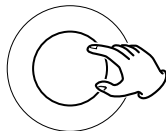

- Vous pouvez aussi utiliser les touches TUNING/PRESET (∨/∧) sur la télécommande pour faire défiler les options de menu.

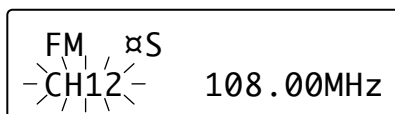

**5** Avant 4 secondes, appuyez sur la touche MEMORY.

MEMORY



La station est mémorisée.

- Pour mémoriser d'autres stations, répétez les étapes **2** à **5**
- Si vous n'appuyez pas sur la touche MEMORY dans les 4 secondes après avoir sélectionné le numéro de préréglage, le préréglage est annulé.

## Préréglage automatique (FM/AM uniquement)

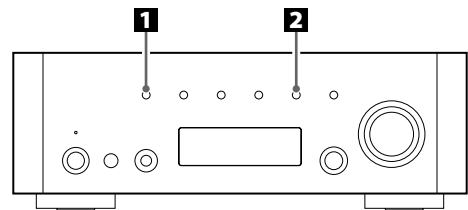

**1** Sélectionnez FM ou AM en appuyant répétitivement sur la touche SOURCE.

SOURCE

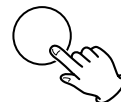

- Vous pouvez aussi utiliser la touche BAND sur la télécommande.

**2** Maintenez pressée la touche MEMORY pendant plus de 3 secondes.

MEMORY



Un maximum de 30 stations parmi les mieux captées de votre région sont mémorisées automatiquement.

## Sélection d'un préréglage (2)

### Comment sélectionner les stations (FM/AM) préréglées

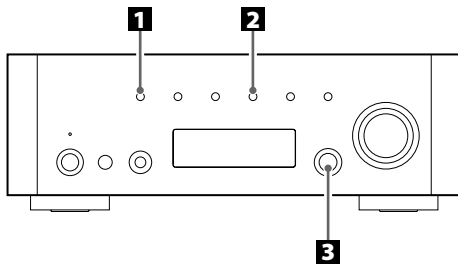

- 1** Sélectionnez FM ou AM en appuyant répétitivement sur la touche SOURCE.

SOURCE



- Vous pouvez aussi utiliser la touche BAND sur la télécommande.

- 2** Sélectionnez le mode de syntonisation préréglée.

Appuyez répétitivement sur la touche TUNING MODE jusqu'à ce que "CH" apparaisse.

TUNING MODE

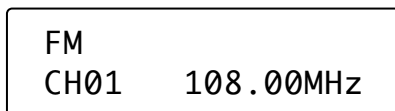

- 3** Sélectionnez une fréquence préréglée en tournant le bouton MULTI JOG/ENTER.

MULTI JOG/  
ENTER

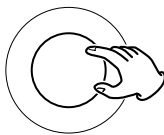

Vous obtenez la station dont la fréquence est préréglée.

### Vérification des stations préréglées (FM/AM)

Vous pouvez voir la liste des stations préréglées.

Appuyez sur la touche MEMORY SCAN lors de l'écoute de la bande FM ou AM.

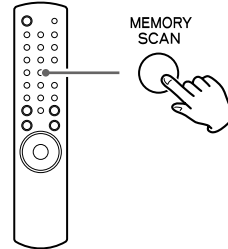

Le numéro de préréglage et la fréquence correspondante sont affichés alternativement. L'appareil entre dans le mode de syntonisation préréglée après que toutes les stations préréglées aient été affichées.



# Réglage initial pour la radio Internet

## Réglage initial

Si vous utilisez la fonction radio Internet pour la première fois, l'appareil lance une procédure de configuration initiale pour permettre la connexion à Internet.

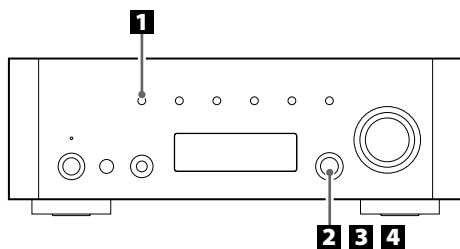

### 1 Sélectionnez Internet Radio en appuyant répétitivement sur la touche SOURCE.

SOURCE

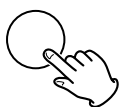

- Vous pouvez aussi utiliser la touche BAND sur la télécommande.

L'assistant de réglage initial démarre.

### 2 Sélectionnez votre pays/région.

Tournez le bouton MULTI JOG/ENTER pour sélectionner l'option, puis appuyez sur le bouton MULTI JOG/ENTER.

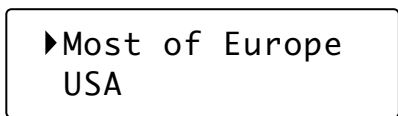
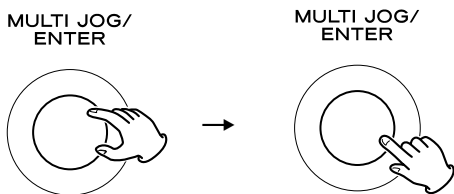

### 3 Sélectionnez le nom du réseau que vous souhaitez utiliser.

Tournez le bouton MULTI JOG/ENTER pour sélectionner l'option, puis appuyez sur le bouton MULTI JOG/ENTER.

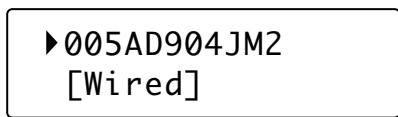
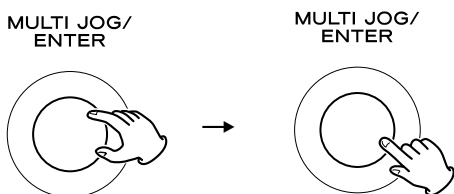

- Pour utiliser une connexion Interne câblée, sélectionnez "[Wired]".

### 4 Si nécessaire, entrez le mot de passe correct pour le réseau.

- Reportez-vous à "Comment saisir les caractères" ci-dessous.

L'appareil lance alors la connexion à Internet.

Quand la connexion est établie avec succès, le menu de radio Internet est affiché. Reportez-vous à la page 50 pour sélectionner la station.

- Si vous avez un problème pour vous connecter à Internet, reportez-vous à la page 53.

## Comment saisir les caractères

- Vous ne pouvez saisir les caractères qu'à partir de la télécommande.

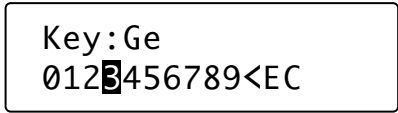
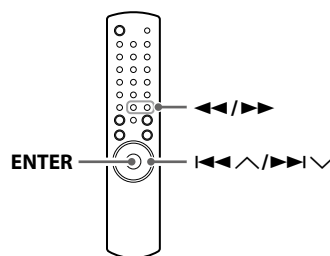

1. Appuyez sur les touches de saut/défilement (I◀◀/▶▶V) pour sélectionner un jeu de caractères.
2. Appuyez sur les touches de recherche (◀◀/▶▶) pour sélectionner le caractère que vous souhaitez saisir.
3. Appuyez sur la touche ENTER pour valider la lettre sélectionnée.  
Répétez les étapes 1 à 3 pour entrer les caractères suivants.

- <: Supprime le dernier caractère.
- E: Valide votre entrée.
- C: Annule l'opération et rappelle l'écran précédent.

### Caractères que vous pouvez saisir

0123456789  
 ABCDEFGHIJKLMNOPQRSTUVWXYZ  
 abcdefghijklmnopqrstuvwxyz  
 (espace)!"#\$%&'()\*+,-./:;<=>?@[^\`\_~

## Écoute d'une station radio Internet/d'un Podcast

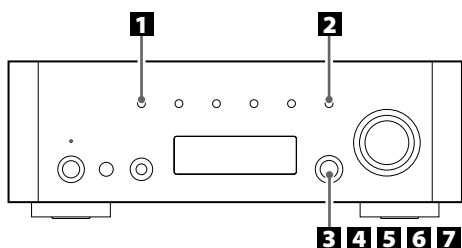

### 1 Sélectionnez Internet Radio en appuyant répétitivement sur la touche SOURCE.

SOURCE



- Vous pouvez aussi utiliser la touche BAND sur la télécommande.
- Si vous utilisez la fonction de radio Internet pour la première fois, l'appareil lance une procédure de configuration initiale (page 49).

### 2 Ouvrez le menu radio Internet.

Appuyez sur la touche MENU.

MENU



► Last listened  
Station list

Le menu de radio Internet apparaît.

- Reportez-vous à la page 52 pour les détails du menu de radio Internet.

### 3 Sélectionnez "Station list" (liste des stations).

Tournez le bouton MULTI JOG/ENTER pour sélectionner l'option, puis appuyez sur le bouton MULTI JOG/ENTER.

MULTI JOG/  
ENTER

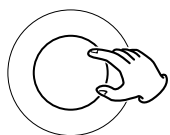

MULTI JOG/  
ENTER

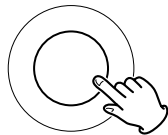

► My Favourites  
Stations

### 4 Sélectionnez "Stations" pour les stations radio Internet, ou "Podcasts" pour les Podcasts.

Tournez le bouton MULTI JOG/ENTER pour sélectionner l'option, puis appuyez sur le bouton MULTI JOG/ENTER.

MULTI JOG/  
ENTER

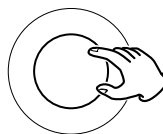

MULTI JOG/  
ENTER

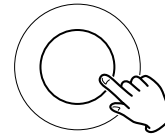

► Location  
Genre

Une liste des méthodes de recherche apparaît.

### 5 Sélectionnez une méthode de recherche.

Tournez le bouton MULTI JOG/ENTER pour sélectionner l'option, puis appuyez sur le bouton MULTI JOG/ENTER.

MULTI JOG/  
ENTER

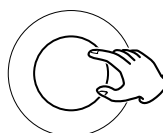

MULTI JOG/  
ENTER

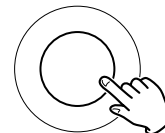

#### Location :

Recherche par l'emplacement du diffuseur.

#### Genre :

Recherche par genre de musique diffusée sur la station/le Podcast.

#### Search stations :

Recherche par nom de station.

#### Search podcasts :

Recherche par nom de Podcast.

#### Popular stations :

Faites votre sélection à partir d'une liste des stations populaires.

#### New stations :

Faites votre sélection à partir d'une liste des stations ajoutées récemment.

**6** Si vous avez sélectionné "Location", "Genre" ou "Search stations" à l'étape 5, recherchez le canal souhaité.

Tournez le bouton MULTI JOG/ENTER pour sélectionner l'option, puis appuyez sur le bouton MULTI JOG/ENTER.

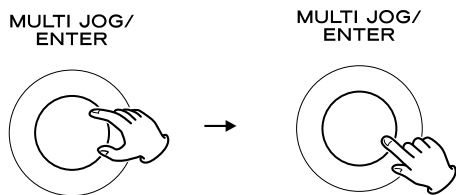

- Pour savoir comment saisir les caractères, reportez-vous à "Comment saisir les caractères" en page 49.

Une liste des stations/Podcasts est affichée.



**7** Sélectionnez une station ou un Podcast que vous souhaitez écouter.

Tournez le bouton MULTI JOG/ENTER pour sélectionner une option et appuyez sur le bouton.

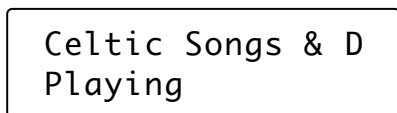
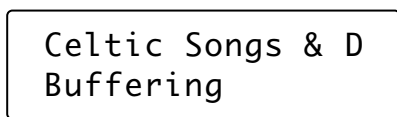
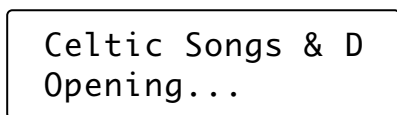
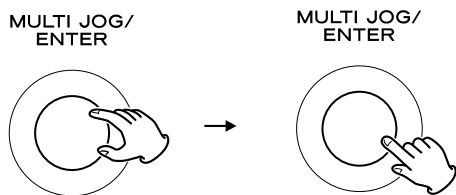

Maintenant, vous pouvez écouter la station.

**Pour changer l'informations affichée**

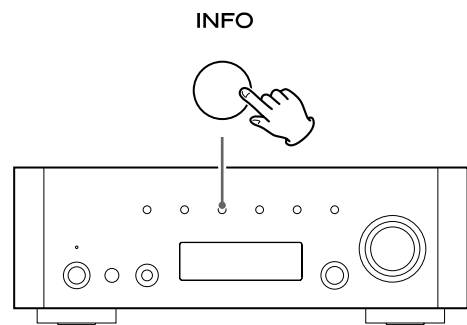

Chaque fois que vous appuyez sur la touche INFO, l'information de la seconde ligne de l'affichage change.

**Radio Internet :**

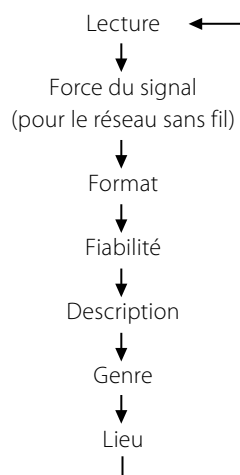

**Podcast :**

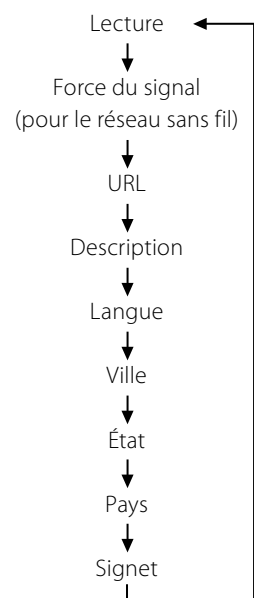

- Les types d'information affichés peuvent varier en fonction des stations/Podcasts.

**Pour mémoriser la station/le Podcast comme favori**

Maintenez pressée la touche MEMORY, jusqu'à ce que "Favourite Added" soit affiché.

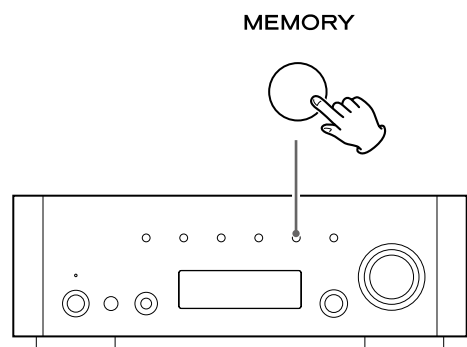

Vous pouvez accéder facilement à vos stations favorites à partir de "My favourites" (mes favoris) dans "Station list".

- Vous pouvez aussi utiliser la touche ENTER sur la télécommande.
- Vous pouvez aussi ajouter vos stations favorites en utilisant le portail radio Internet. (voir page 54)

# Utilisation du menu radio Internet

Vous pouvez accéder aux listes des canaux ou aux menus de configuration en utilisant le menu radio Internet de cet appareil.

## Pour ouvrir le menu radio Internet

Lors de l'écoute de la radio Internet, appuyez sur la touche MENU pour ouvrir le menu radio Internet.

MENU



► Last listened  
Station list

- Appuyez de nouveau sur la touche MENU pour retourner à l'écran de lecture.

## Pour faire défiler les options de menu

Tournez le bouton MULTI JOG/ENTER.

MULTI JOG/  
ENTER

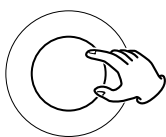

- Vous pouvez aussi utiliser les touches de défilement (◀◀ ▲/▶▶ ▼) sur la télécommande pour faire défiler les options de menu.

## Pour sélectionner une option de menu

Appuyez sur le bouton MULTI JOG/ENTER.

MULTI JOG/  
ENTER

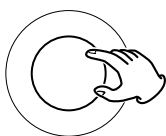

## Pour retourner à l'écran précédent

Appuyez sur la touche de recherche (◀◀) sur la télécommande.

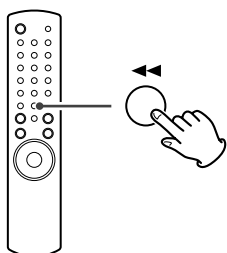

## Options du menu radio Internet

### Last listened

Vous pouvez sélectionner une station/un Podcast parmi ceux que vous avez écoutés récemment

### Liste des stations

#### My favourites

La liste des stations/Podcasts que vous avez mémorisés comme favoris est affichée. Sélectionnez la station/le Podcast que vous souhaitez écouter (voir page 51).

#### Stations

La liste des stations radio Internet est affichée (voir page 50).

#### Podcasts

La liste des Podcasts est affichée (voir page 50).

#### My Added Stations

La liste des stations/Podcasts que vous avez personnellement ajoutés sur le portail radio est affichée. Sélectionnez la station/le Podcast que vous souhaitez écouter (voir page 54).

### Help

#### Get access code

Le "code d'accès" de l'unité est affiché (voir page 54).

#### FAQ

Une Foire Aux Questions (FAQ) audio est disponible (en anglais seulement).

### Setup

#### System setup

Les réglages pour le logiciel et pour Internet sont disponibles (voir page 53).

#### Info

La version du logiciel et le numéro d'identification radio de l'appareil peuvent être affichés (voir page 53).

- Le numéro d'identification de la radio peut être requis quand vous contactez le centre d'assistance technique.

## Mise à jour du logiciel

Le logiciel intégré à l'appareil peut être mis à jour par la connexion Internet de façon à pouvoir utiliser les dernières fonctionnalités de l'appareil. Vérifiez régulièrement les mises à jour.

- La télécommande est nécessaire pour les opérations de mise à jour.
- Vous pouvez vérifier la version du logiciel actuel de votre appareil en utilisant le menu radio Internet. Suivez les options de menu comme ci-après.  
Setup → Info → SW version
- N'éteignez pas l'appareil durant la procédure de mise à jour.

### 1 Sélectionnez Internet Radio en appuyant répétitivement sur la touche BAND sur la télécommande.

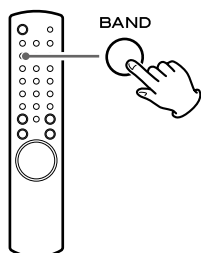

- Vous pouvez aussi utiliser la touche SOURCE sur le panneau avant.

### 2 Ouvrez le menu radio Internet.

Appuyez sur la touche MENU.

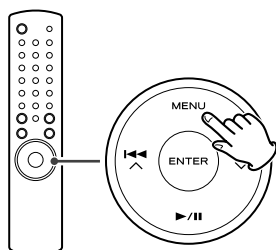

▶ Last listened  
Station list

### 3 Sélectionnez "Setup", "System setup", puis "Software update".

Appuyez sur les touches de défilement (I◀◀/▶▶I) pour arriver à l'option de menu voulue, puis appuyez sur la touche ENTER.

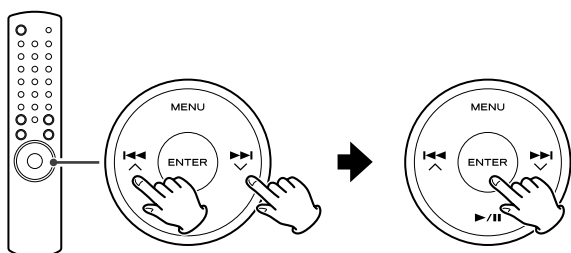

Internet setup  
▶ Software update

- Sur l'appareil, tournez la molette MULTI JOG/ENTER pour accéder à l'option voulue, puis appuyez sur la molette MULTI JOG/ENTER.

### 4 Quand une mise à jour est disponible, "Press 'Info' to update to X.X.X.XXX" apparaît. Appuyez sur la touche INFO/RDS pour lancer la mise à jour.

Press 'Info' to  
X.X.X.XXX

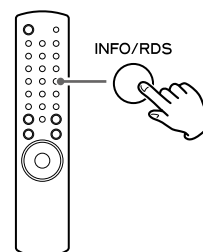

- Vous pouvez aussi utiliser la touche INFO sur le panneau avant.
- Si aucune mise à jour n'est requise, "Software up to date" apparaît. Appuyez sur la touche MENU pour terminer l'opération.

### 5 Quand la mise à jour est terminée, "Update finish Select to reboot" apparaît. Appuyez sur la touche ENTER pour relancer le logiciel.

Update finish  
Select to reboot

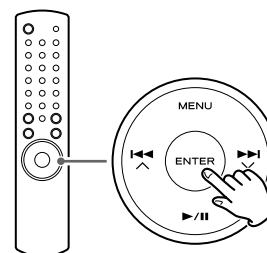

## Utilisation de l'assistance de réglage

Si vous avez déménagé ou modifié votre réseau, ou si vous avez un problème de connexion à Internet, utilisez l'assistant de réglage initial pour établir de nouveau la connexion Internet. Suivez les options de menu comme ci-après.

Setup → System setup → Internet setup → Wizard

## Réglage du réseau sans fil

Si vous utilisez un réseau sans fil pour l'appareil et que vous avez déménagé dans une autre région, changez le réglage de la région pour que la connexion au réseau s'effectue correctement. Suivez les options de menu comme ci-après.

Setup → System setup → Internet setup → Wlan region

## Réglage Internet manuel

Vous pouvez vérifier et modifier les réglages détaillés de la connexion Internet.

Suivez les options de menu comme ci-après.

### Pour vérifier les réglages de réseau actuels

Setup → System setup → Internet setup → View settings

### Pour configurer les réglages

Setup → System setup → Internet setup → Manual settings

### Pour supprimer un profil de réseau

Setup → System setup → Internet setup → Network profile

### Portail radio Internet

Accédez au portail radio sur Internet en utilisant votre ordinateur pour profiter pleinement de la fonction radio Internet de cet appareil.

- Vous pouvez créer une liste de vos stations/Podcasts favoris sur le portail. Cette liste peut être vue à partir de votre appareil, vous permettant de trouver plus facilement vos programmes habituels.  
Vous pouvez voir la liste de vos stations favorites sur le menu radio Internet de la façon suivante:  
Station list → My favourites
- Si la station/le Podcast que vous souhaitez écouter ne se trouve pas dans la liste des canaux, vous pouvez créer votre propre liste. Vous pouvez voir la liste des stations que vous avez ajoutées sur le menu radio Internet de la façon suivante:  
Station list → My Added Stations

### Accès au portail radio

1. Ouvrez votre navigateur Internet et accédez au site **http://www.wifiradio-frontier.com**.
2. Cliquez sur le lien "Register" pour démarrer l'enregistrement.
3. Entrez votre code d'accès et connectez-vous.

### Vérification du code d'accès ("access code") de votre appareil

Chaque récepteur de la série AG-H600 possède son propre code d'accès ("access code"). Ce code est requis pour vous connecter au portail radio Internet.

#### 1 Sélectionnez Internet Radio en appuyant répétitivement sur la touche SOURCE.

SOURCE



- Vous pouvez aussi utiliser la touche BAND sur la télécommande.

#### 2 Ouvrez le menu radio Internet.

Appuyez sur la touche MENU.

MENU



#### 3 Sélectionnez "Station list", "Help", puis "Get access code".

Tournez le bouton MULTI JOG/ENTER pour sélectionner l'option, puis appuyez sur le bouton MULTI JOG/ENTER.

Répétez cette opération jusqu'à l'affichage du menu souhaité.

MULTI JOG/  
ENTER

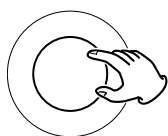

MULTI JOG/  
ENTER

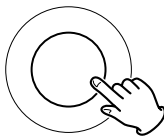

Access code  
SGPD7DM

Le code d'accès de votre appareil est affiché.

### À propos de la fonction de lecteur musical (Music Player)

Avec la fonction de lecteur musical, vous pouvez lire les fichiers musicaux de vos ordinateurs présents sur le même réseau local (LAN).

Il existe deux façons de vous connecter à l'ordinateur : en utilisant des fichiers multimédias partagés (Shared Media) et en utilisant des dossiers partagés (Shared Folders).

#### Shared Media

Grâce à la fonction Shared Media, l'AG-H600NT peut lire les fichiers musicaux présents dans la bibliothèque de fichiers multimédias partagés sur votre ordinateur. Les balises telles que les noms d'artiste et noms d'album peuvent aussi être lues sur l'AG-H600NT.

Il vous faut un PC fonctionnant sous Windows XP ou Windows Vista, avec Windows Media Player 11 ou ultérieur installé.

#### Shared Folders

Une fois que vous avez rendu accessibles les fichiers sur votre ordinateur, l'AG-H600NT peut se connecter à l'ordinateur et reproduire ces fichiers. Pour utiliser cette fonction, vous devez configurer les réglages de partage de vos dossiers musicaux pour que d'autres ordinateurs ou l'AG-H600NT puissent lire les fichiers.

Cette fonction est disponible aussi bien pour Windows que pour les Macintosh.

## Préparations pour les fichiers multimédias partagés (Shared Media)

**1** Branchez votre ordinateur au réseau local (LAN).

**2** Branchez l'AG-H600NT au réseau local (page 38).

- Si vous avez un problème pour vous connecter au réseau local (LAN), voyez page 53.

**3** Si les fichiers que vous voulez partager ne sont pas encore ajoutés à la bibliothèque multimédia du lecteur Windows Media, ajoutez-les à cette bibliothèque.

- Référez-vous au mode d'emploi du lecteur Windows Media pour des détails.

**4** Dans le lecteur Windows Media, ouvrez "Bibliothèque", puis "Partage des fichiers multimédias".



La fenêtre Partage des fichiers multimédias s'ouvre.

**5** Cochez "Partager mes fichiers multimédias dans :".

L'AG-H600NT apparaît dans la liste des appareils comme "Appareil mobile inconnu".

**6** Sélectionnez "Appareil mobile inconnu" et cliquez sur "Autoriser".

L'AG-H600NT peut maintenant accéder à la bibliothèque partagée.

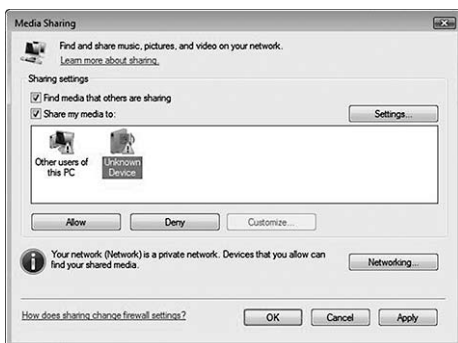

**7** Cliquez sur "Paramètres...", et configurez de façon détaillée les réglages de partage.

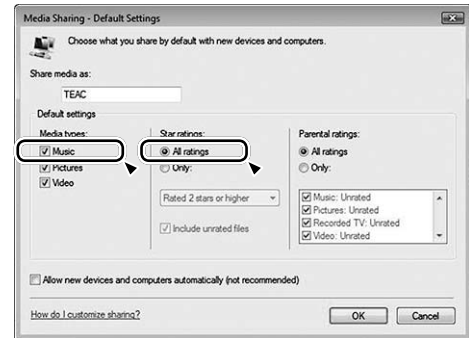

- Pour écouter tous les fichiers musicaux quelle que soit leur classification, réglez "Nombre d'étoiles" sur "Toutes les classifications".

- Assurez-vous que "Musique" est cochée sous l'intitulé "Types de média".

Pour la procédure de lecture, voir "Écoute du lecteur musical (fichiers partagés)" (page 59).

## Préparations pour les dossiers partagés (Shared Folders)

### [Windows XP]

#### 1 Vérifiez le nom du domaine ou "groupe de travail" auquel appartient votre ordinateur.

Pour activer le partage de dossiers, votre ordinateur doit être membre d'un domaine ou d'un "groupe de travail".

Généralement, votre ordinateur appartient par défaut à un "groupe de travail". Pour voir le nom du domaine ou du "groupe de travail" auquel appartient votre ordinateur, vérifiez le réglage du PC comme suit:

Panneau de configuration → Système → Nom de l'ordinateur

#### 2 Vérifiez le nom du compte utilisateur et son mot de passe.

Pour accéder à l'ordinateur depuis l'AG-H600NT, vous avez besoin du nom de compte utilisateur et du mot de passe de l'ordinateur.

#### 3 Cliquez avec le bouton droit sur le dossier qui contient les fichiers musicaux que vous voulez partager et sélectionnez "Partage et sécurité".

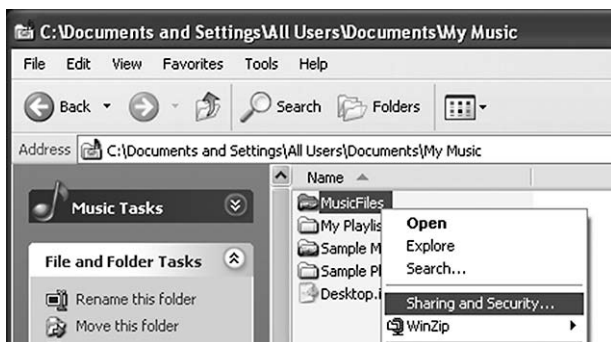

#### 4 Dans l'onglet "Partage", cochez "Partager ce dossier".



## Préparations pour les dossiers partagés (Shared Folders)

### [Windows Vista]

#### 1 Vérifiez le nom du domaine ou "groupe de travail" auquel appartient votre ordinateur.

Pour activer le partage de dossiers, votre ordinateur doit être membre d'un domaine ou d'un "groupe de travail".

Généralement, votre ordinateur appartient par défaut à un "groupe de travail". Pour voir le nom du domaine ou du "groupe de travail" auquel appartient votre ordinateur, vérifiez le réglage du PC comme suit:

Panneau de configuration → Système et maintenance → Système

#### 2 Vérifiez le nom du compte utilisateur et son mot de passe.

Pour accéder à l'ordinateur depuis l'AG-H600NT, vous avez besoin du nom de compte utilisateur et du mot de passe de l'ordinateur.

#### 3 Ouvrez "Panneau de configuration", "Réseau et Internet", puis "Centre Réseau et partage".

#### 4 Réglez "Partage de dossiers publics" sur "Activé (lecture seule)".

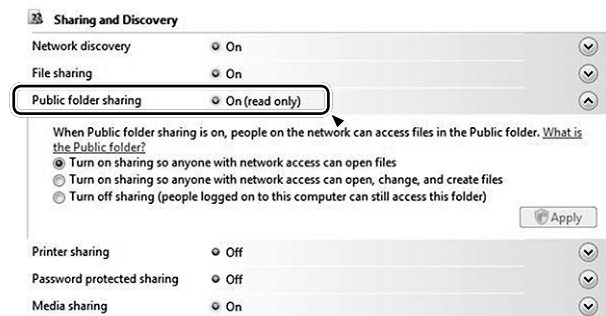

#### 5 Réglez "Partage protégé par mot de passe" sur "Activé".

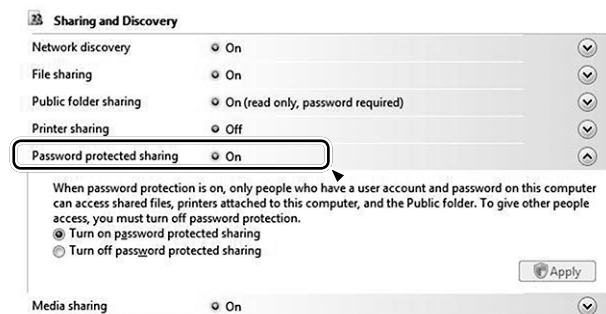

#### 6 Copiez les fichiers musicaux que vous voulez apprécier au travers de l'AG-H600NT dans le dossier "Musique publique" du dossier "Public".



## Préparations pour les dossiers partagés (Shared Folders)

[Mac OSX 10.2.1 à 10.4.11]

- 1 Vérifiez le nom du compte utilisateur et son mot de passe.**  
Pour accéder à l'ordinateur depuis l'AG-H600NT, vous avez besoin du nom de compte utilisateur et du mot de passe de l'ordinateur.
- 2 Dans "Préférences Système", ouvrez "Partage".**
- 3 Activez "Partage de fichiers Mac" et "Partage Windows".**

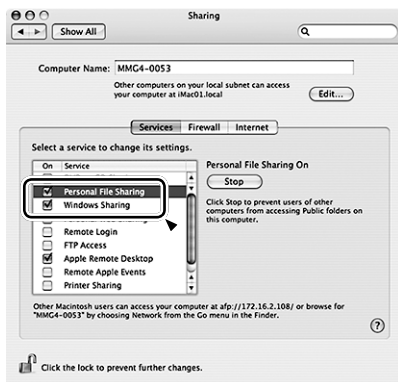

- 4 Ouvrez "Format de répertoire" dans le dossier "Utilitaires" du dossier "Applications", et vérifiez que les options suivantes ont été activées dans l'onglet "Services".**

- AppleTalk
- LDAPv3
- SLP
- SMB/CIFS

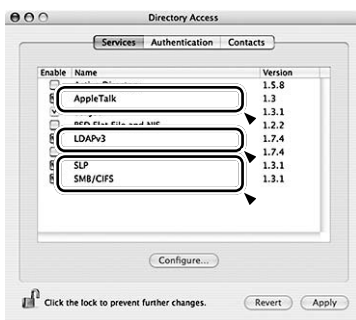

- 5 Sélectionnez "SMB/CIFS", et cliquez sur "Configurer...", puis sélectionnez un groupe de travail approprié.**

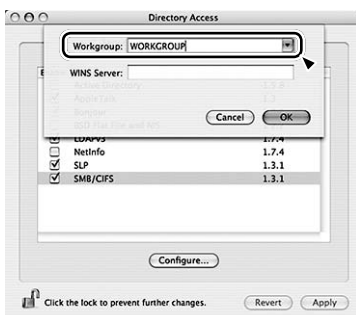

## Préparations pour les dossiers partagés (Shared Folders)

[Mac OSX 10.5.0 ou supérieur]

- 1 Vérifiez le nom du compte utilisateur et son mot de passe.**  
Pour accéder à l'ordinateur depuis l'AG-H600NT, vous avez besoin du nom de compte utilisateur et du mot de passe de l'ordinateur.
- 2 Dans "Préférences Système", ouvrez "Partage".**
- 3 Activez "Partage de fichiers" et sélectionnez "Lecture seule" pour "Tous" dans la fenêtre "Utilisateurs". Puis cliquez sur "Options...".**

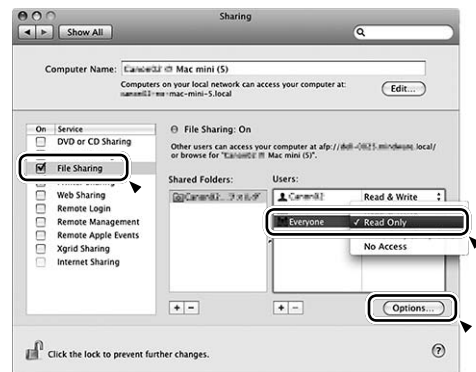

- 4 Activez "Partage des fichiers et dossiers via AFP" et "Partage des fichiers et dossiers via SMB". Dans la même fenêtre, activez le compte servant au partage de fichier.**

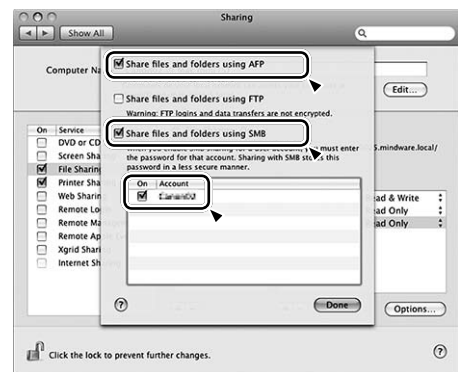

## Préparation de l'unité pour les dossiers partagés (Windows et Macintosh)

- 1 Branchez votre AG-H600NT au réseau local (page 38).**
  - Si vous avez un problème pour vous connecter au réseau local (LAN), voyez page 53.
- 2 Saisissez le nom d'utilisateur et le mot de passe nécessaires pour accéder à l'ordinateur.**

Saisissez le nom d'utilisateur et le mot de passe en naviguant comme suit dans les menus:

Setup → System setup → Internet setup → PC Setup → User Name / Password

Pour la procédure de lecture, voir "Écoute du lecteur musical (fichiers partagés)" (page 60).

# Réglage initial du lecteur musical

## Réglage initial

Si vous utilisez la fonction de lecteur musical pour la première fois, l'appareil lance une procédure de configuration initiale pour se connecter au réseau local (LAN).

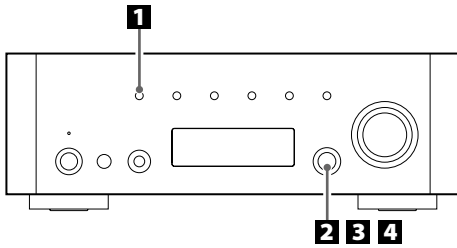

### 1 Sélectionnez le lecteur musical (Music Player) en appuyant répétitivement sur la touche SOURCE.

SOURCE



- Vous pouvez aussi utiliser la touche BAND sur la télécommande.

### 2 Sélectionnez "Shared media" (fichiers partagés) ou "Shared folders" (dossiers partagés).

Tournez le bouton MULTI JOG/ENTER pour sélectionner l'option, puis appuyez sur le bouton MULTI JOG/ENTER.

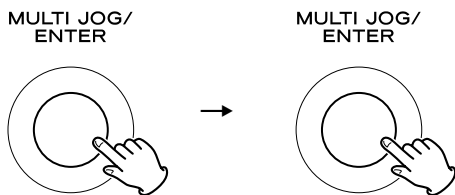

▶ Shared media  
Shared folders

### 3 Sélectionnez votre pays/région.

Tournez le bouton MULTI JOG/ENTER pour sélectionner l'option, puis appuyez sur le bouton MULTI JOG/ENTER.

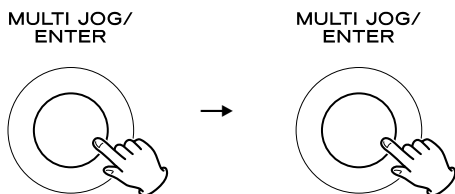

▶ Most of Europe  
USA

### 4 Sélectionnez le nom d'un réseau que vous voulez utiliser.

Tournez le bouton MULTI JOG/ENTER pour sélectionner l'option, puis appuyez sur le bouton MULTI JOG/ENTER.

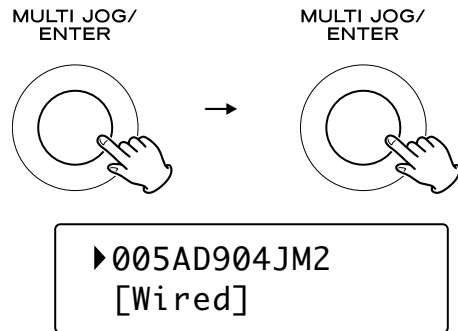

- Pour utiliser une connexion Interne câblée, sélectionnez "[Wired]".

### 5 Saisissez si nécessaire le mot de passe correct pour le réseau.

- Voir "Comment saisir les caractères" page 49.
- Si vous avez un problème pour vous connecter au réseau local (LAN), voyez page 53.

L'appareil démarre alors sa connexion avec le réseau local (LAN). Quand la connexion est établie, le menu du lecteur musical (Music Player) s'affiche.

# Écoute du lecteur musical (fichiers partagés)

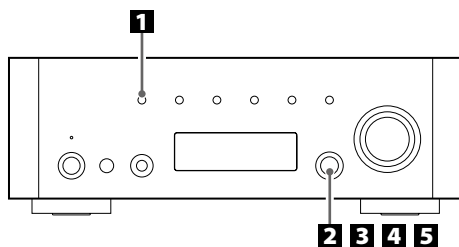

Pour les préparations des fichiers partagés (Shared Media), voir page 55.

## 1 Sélectionnez le lecteur musical (Music Player) en appuyant répétitivement sur la touche SOURCE.

SOURCE

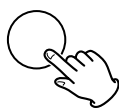

Le menu du lecteur musical apparaît.

- Vous pouvez aussi utiliser la touche BAND sur la télécommande.
- À la première utilisation de la fonction de lecteur musical, l'appareil lance une procédure de configuration initiale (page 58).

## 2 Sélectionnez "Shared media" (fichiers partagés).

Tournez le bouton MULTI JOG/ENTER pour sélectionner "Shared media", puis appuyez sur le bouton MULTI JOG/ENTER.

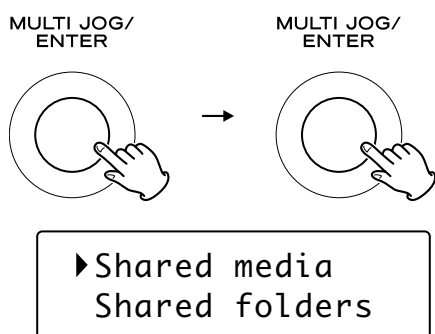

Une liste de noms d'ordinateur apparaît.

## 3 Sélectionnez le nom de votre ordinateur et le nom de compte utilisateur.

Tournez le bouton MULTI JOG/ENTER pour sélectionner l'option, puis appuyez sur le bouton MULTI JOG/ENTER.

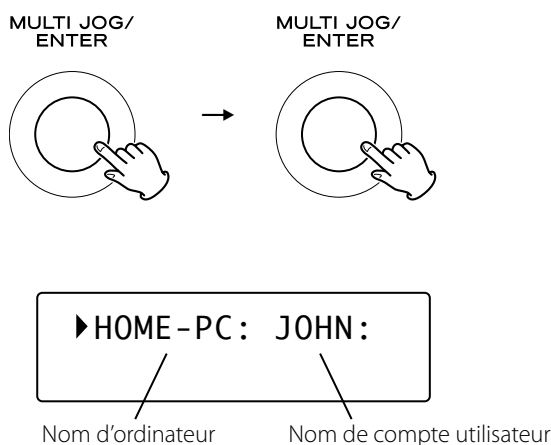

## 4 Sélectionnez les dossiers jusqu'à ce que le fichier que vous voulez écouter apparaisse.

Tournez le bouton MULTI JOG/ENTER pour sélectionner l'option, puis appuyez sur le bouton MULTI JOG/ENTER. Répétez cette opération jusqu'à l'apparition du fichier voulu.

- Vous pouvez aussi rechercher des fichiers en sélectionnant "<Search>" (rechercher).

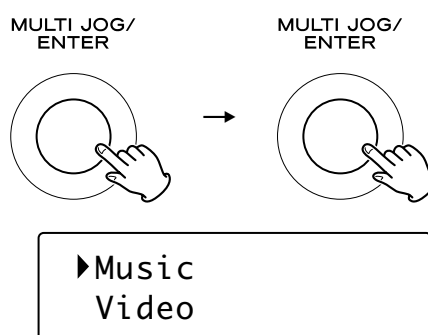

## 5 Sélectionnez le fichier que vous voulez écouter.

Tournez le bouton MULTI JOG/ENTER pour sélectionner l'option, puis appuyez sur le bouton MULTI JOG/ENTER.

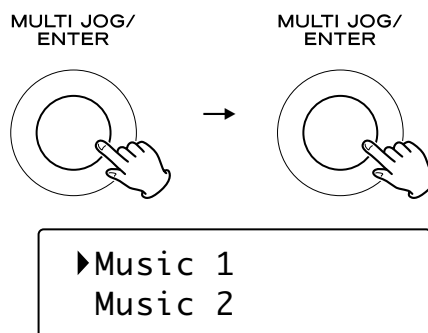

La lecture du fichier sélectionné commence.

## Si vous avez un problème de connexion au fichier partagé

- Vérifiez si "Autoriser" est sélectionné pour l'AG-H600NT ("Appareil mobile inconnu") (page 55).
- Vérifiez si votre AG-H600NT est correctement connecté au réseau local (LAN).

# Écoute du lecteur musical (dossiers partagés)

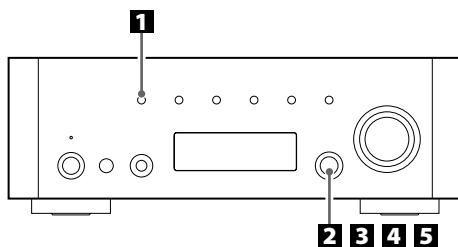

Pour les préparations des dossier partagés (Shared Folders), voir pages 56 à 57.

## 1 Sélectionnez le lecteur musical (Music Player) en appuyant répétitivement sur la touche SOURCE.

SOURCE



Le menu du lecteur musical apparaît.

- Vous pouvez aussi utiliser la touche BAND sur la télécommande.
- À la première utilisation de la fonction de lecteur musical, l'appareil lance une procédure de configuration initiale (page 58).

## 2 Sélectionnez "Shared folders" (dossiers partagés).

Tournez le bouton MULTI JOG/ENTER pour sélectionner "Shared folders", puis appuyez sur le bouton MULTI JOG/ENTER.

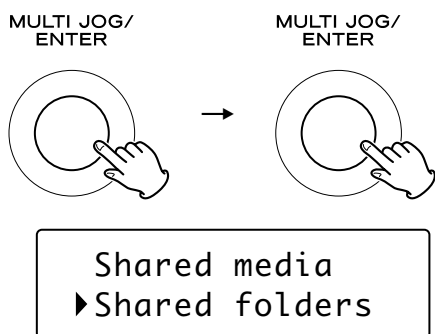

Une liste des domaines et groupes de travail connectés apparaît.

## 3 Sélectionnez le domaine ou "groupe de travail" auquel appartient votre ordinateur, puis sélectionnez son nom.

Tournez le bouton MULTI JOG/ENTER pour sélectionner l'option, puis appuyez sur le bouton MULTI JOG/ENTER.

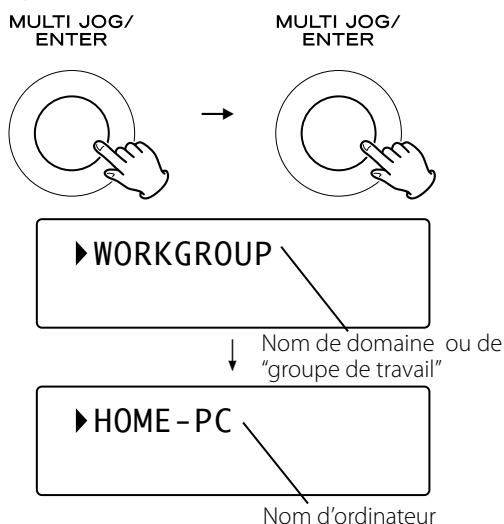

## 4 Sélectionnez les dossiers jusqu'à ce que le fichier que vous voulez écouter apparaisse.

Tournez le bouton MULTI JOG/ENTER pour sélectionner l'option, puis appuyez sur le bouton MULTI JOG/ENTER.

Répétez cette opération jusqu'à l'apparition du fichier voulu.

- Vous pouvez aussi rechercher des fichiers en sélectionnant "<Search>" (rechercher).

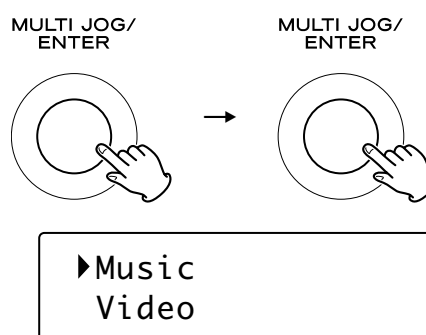

## 5 Sélectionnez le fichier que vous voulez écouter.

Tournez le bouton MULTI JOG/ENTER pour sélectionner l'option, puis appuyez sur le bouton MULTI JOG/ENTER.

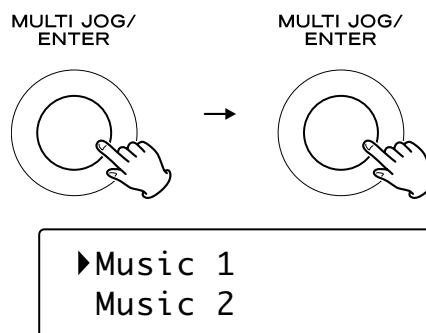

La lecture du fichier sélectionné commence.

## Si vous avez un problème de connexion aux dossiers partagés

- Vérifiez les réglages de partage de votre ordinateur (pages 56 à 57).
- Vérifiez si votre AG-H600NT est correctement connecté au réseau local (LAN).
- Vérifiez le nom d'utilisateur et le mot de passe sur l'AG-H600NT.
  - Vous pouvez voir leur réglage actuel comme suit : Setup → System setup → Internet setup → View settings.
  - Après changement des réglages de réseau, sélectionnez "Wizard" (assistant) dans "Internet Setup" et effectuez une analyse du réseau pour que le changement entre en vigueur.

En cas d'anomalie de fonctionnement, consultez le tableau qui suit et tentez de résoudre le problème qui se pose à vous avant de faire appel au revendeur ou au service après-vente de TEAC.

## Section amplificateur

### Pas d'alimentation.

- ➔ Vérifier que l'appareil est bien branché sur la source d'alimentation secteur. Vérifiez et assurez-vous que la source d'alimentation n'est pas une prise commutée, et si c'est le cas, si elle est en service. Vérifiez que la prise délivre bien du courant en branchant un autre appareil électrique, une lampe ou un ventilateur par exemple.

### Pas de son.

- ➔ Réglez le volume à l'aide du bouton VOLUME.
- ➔ Vérifiez que les enceintes et les différents appareils périphériques sont correctement raccordés.
- ➔ Vérifiez que chacun des éléments raccordés fonctionne correctement.
- ➔ Sélectionnez la source correcte en utilisant la touche SOURCE.

### Le son se coupe quand vous écoutez de la musique ou quand aucun son n'est diffusé même lorsque l'appareil est sous tension.

- ➔ L'impédance des enceintes est inférieure à celle prescrite pour cet appareil.
- ➔ Mettez l'appareil hors tension et réduisez le volume.

### Réponse faible des graves.

- ➔ La polarité des enceintes (+/-) est inversée. Vérifiez la polarité de toutes les enceintes.

### Les réglages BASS, MID, TREBLE, BALANCE ne fonctionnent pas.

- ➔ Appuyez sur la touche TONE DIRECT pour annuler la fonction de tonalité directe.

### Les canaux droite et gauche sont inversés.

- ➔ La connexion de l'entrée ou celle des enceintes est peut-être inversée.

### Le son est parasité.

- ➔ Les cordons de connexion sont peut-être près du cordon d'alimentation ou d'un éclairage fluorescent.
- ➔ Connectez le fil de terre du tourne-disque à la prise SIGNAL GND de cet appareil.

### Le son ne sort que par un canal.

- ➔ Vérifiez le branchement des enceintes.
- ➔ Réglez la balance au centre.

### L'affichage est éteint.

- ➔ Réglez le gradateur sur "NORMAL" ou "DIMMER".
- ➔ Appuyez sur la touche TONE DIRECT pour annuler la fonction de tonalité directe.

## Boîtier de télécommande

### La télécommande ne fonctionne pas.

- ➔ Si les piles sont usées, changez-les.
- ➔ Utilisez la télécommande à portée de fonctionnement (5 m) et pointez-la vers le capteur de télécommande sur le panneau avant de l'appareil.
- ➔ Assurez-vous qu'il n'y a pas d'obstacle entre la télécommande et l'appareil.
- ➔ S'il y a un éclairage fluorescent près de l'appareil, éteignez-le.

## Lecteur iPod

### Impossible d'insérer l'iPod.

- ➔ Vérifiez si l'adaptateur approprié est inséré sur le Dock.
- ➔ Retirez la poussière ou les obstacles du Dock et de l'iPod.

### La lecture de l'iPod ne fonctionne pas.

- ➔ Retirez l'iPod du Dock, attendez quelques secondes et insérez-le de nouveau.
- ➔ Une mise à jour du logiciel peut résoudre le problème. Consultez le site Web Apple et téléchargez le dernier logiciel pour iPod.

### Impossible de commander l'iPod à partir de l'appareil.

- ➔ Sélectionnez l'iPod comme source.

### Impossible de commander l'iPod.

- ➔ Assurez-vous que le commutateur HOLD de l'iPod n'est pas réglé sur HOLD.

## Radio Internet

### Impossible de se connecter à Internet.

- ➔ Connectez correctement l'antenne réseau sans fil à l'appareil.
- ➔ Vérifiez que votre ordinateur peut se connecter à Internet en utilisant le même réseau.
- ➔ Saisissez le mot de passe correct pour le réseau.
- ➔ Vérifiez les réglages du pare-feu de votre réseau. L'appareil doit au minimum pouvoir accéder aux ports UDP et TCP suivants : 80, 554, 1755, 5000 et 7070.

### Impossible d'écouter une station/un Podcast.

- ➔ Le diffuseur a un problème temporaire avec la connexion Internet.
- ➔ Vérifiez si votre connexion Internet n'est pas provisoirement déconnectée ou perturbée.

### Impossible de trouver une station/un Podcast dans la liste des stations.

- ➔ La station/le Podcast n'est peut-être pas diffusé en ce moment.
- ➔ Le lien avec la station/le Podcast est peut-être périmé.
- ➔ Le nombre maximal d'auditeurs simultanés permis par la station/le Podcast a peut-être été atteint.
- ➔ La connexion Internet est trop lente.
- ➔ Ajoutez la station/Podcast à votre propre liste des stations en accédant au portail radio Internet.

### Lecteur musical (Music Player)

#### Impossible de se connecter au réseau local (LAN).

- ➔ Connectez correctement l'antenne réseau sans fil à l'appareil.
- ➔ Vérifiez que votre ordinateur peut se connecter à Internet en utilisant le même réseau.
- ➔ Saisissez le mot de passe correct pour le réseau.
- ➔ Vérifiez les réglages du pare-feu de votre réseau. L'appareil doit au minimum pouvoir accéder aux ports UDP et TCP suivants : 80, 554, 1755, 5000 et 7070.
- ➔ Vérifiez que l'ordinateur n'est pas éteint ou en veille. Réglez l'ordinateur pour qu'il ne s'éteigne pas et ne se mette pas automatiquement en veille.
- ➔ Il peut y avoir un problème d'authentification réseau. Appuyez sur la touche SOURCE ou sur la touche BAND pour resélectionner le lecteur musical.

#### Impossible de trouver un morceau (morceaux partagés).

- ➔ Ajoutez le morceau à la bibliothèque multimédia du lecteur Windows Media.
- ➔ Configurez votre AG-H600NT comme "Appareil mobile inconnu" dans la liste des périphériques de Windows (page 55).
- ➔ Sélectionnez "Autoriser" pour l'AG-H600NT ("Appareil mobile inconnu") (page 55).
- ➔ Vérifiez le format du fichier. Les formats lisibles sont MP3 et WMA.
- ➔ Si vous avez activé un logiciel antivirus sur votre ordinateur, la connexion de l'appareil peut échouer.

#### Impossible de trouver un dossier/fichier (dossiers partagés).

- ➔ Configurez le partage de dossiers/fichiers (pages 56 à 57).
- ➔ Ajoutez le fichier aux dossiers partagés.
- ➔ Saisissez le mot de passe correct pour le compte utilisateur.
- ➔ Vérifiez le format du fichier. Les formats lisibles sont MP3 et WMA.
- ➔ Si vous avez activé un logiciel antivirus sur votre ordinateur, la connexion de l'appareil peut échouer.

**Si vous ne parvenez pas à rétablir un fonctionnement normal, débranchez le cordon d'alimentation et rebranchez-le.**

### Pour réinitialiser votre appareil (retour aux réglages d'usine par défaut)

Si votre appareil ne fonctionne pas correctement, le réinitialiser pour qu'il retrouve ses réglages d'usine par défaut peut vous aider.

Cela annulera vos réglages de réseau (y compris le mot de passe) et les autres réglages de l'utilisateur (stations pré-réglées, etc.).

1. Si l'appareil est sous tension, appuyez sur la touche STANDBY/ON pour mettre l'appareil en veille.
2. Maintenez pressé le bouton VOLUME/SET jusqu'à ce que l'appareil se mette sous tension.

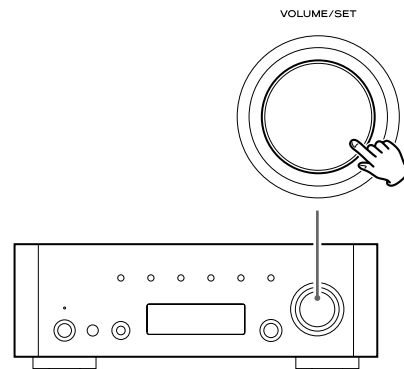

### Entretien

Si la surface de l'unité est sale, essuyez avec un chiffon doux ou utilisez un savon liquide doux dilué. Veillez à enlever tout excès. N'utilisez pas de diluant, benzine ou alcool car ils peuvent endommager la surface de l'appareil.

## Section amplificateur

Puissance de sortie. ....	75 W + 75 W (8 Ω, 1 kHz, JEITA)
	90 W + 90 W (4 Ω, 1 kHz, JEITA)
Puissance de sortie nominale. ....	60 W + 60 W (8 Ω, 1 kHz, 0,1 %)
	75 W + 75 W (4 Ω, 1 kHz, 0,1 %)
Distorsion harmonique totale. ....	0,05 % (1 kHz, 8 Ω, 40 W)
Rapport S/B. ....	PHONO : 70 dB (IHF-A/entrée court-circuitée)
	AUX, CD : 100 dB (IHF-A/entrée court-circuitée)
	TONE DIRECT : 110 dB (IHF-A/entrée court-circuitée)
Sensibilité/impédance d'entrée. ....	PHONO : 2,8 mV 47 kΩ
	AUX, CD : 180 mV 47 kΩ
Réponse en fréquence. ....	10 Hz - 65 kHz (-3 dB)
Commande de tonalité. ....	BASS : ±12 dB (100 Hz)
	MID : ±12 dB (1 kHz)
	TREBLE : ±12 dB (10 kHz)

## Tuner FM

Plage de syntonisation. ....	87,50 - 108,00 MHz (pas de 100 kHz)
Sensibilité utile. ....	6 dBμ
Distorsion harmonique. ....	0,8 % (Mono)
	1,2 % (Stéréo)
Rapport signal/bruit. ....	70 dB (Mono)
	65 dB (Stéréo)
Séparation stéréo. ....	35 dB (1 kHz)
Stations pré-réglées. ....	30

## Tuner AM

Plage de syntonisation. ....	530 - 1720 kHz (pas de 10 kHz)
Sensibilité utile. ....	55 dBμ
Distorsion harmonique. ....	1,5 % (à 74 dBμ)
Rapport signal/bruit. ....	45 dB (à 80 dBμ)
Stations pré-réglées. ....	30

## Radio Internet/Lecteur musical

Format. ....	MP3, WMA, RealAudio
--------------	---------------------

## Connexion Internet

Prise pour réseau local (LAN). ....	10 BASE-T
Réseau sans fil. ....	IEEE 802.11 b/g
Sécurité. ....	WEP, WPA, WPA2

## Général

Alimentation. ....	Secteur 120 V, 60 Hz
Consommation. ....	50 W (Veille: 0,7 W)
Dimensions (L x H x P). ....	290 x 102 x 338 mm
Poids. ....	6,8 kg
Température de fonctionnement. ....	+5 °C - +35 °C
Humidité de fonctionnement. ....	5 % - 85 % (sans condensation)
Température de stockage. ....	-20 °C - +55 °C

## Accessoires

Télécommande (RC-1181) x 1
Piles (AAA) x 2
Antenne cadre AM x 1
Antenne filaire FM x 1
Antenne réseau sans fil x 1
Cordon d'alimentation x 1
Mode d'emploi x 1
Carte de garantie x 1

- Conception et caractéristiques techniques sujettes à des changements sans préavis.
- Poids et dimensions sont approximatifs.
- Les illustrations peuvent être légèrement différentes des modèles de production.

**Enhorabuena por escoger un TEAC. Lea detenidamente este manual a fin de obtener el mejor rendimiento de esta unidad.**

Índice .....	64
Antes de usar esta unidad .....	64
Conexión de las antenas (AM/FM) .....	65
Conexión .....	66
Conexión a Internet .....	68
Conexión del sistema .....	68
Conexión de los altavoces .....	69
Mando a distancia .....	69
Descripción de las partes .....	70
Funcionamiento básico .....	72
Ajuste de los graves, medios, agudos y balance de los altavoces .....	73
Para escuchar el iPod .....	74
Escucha de FM/AM .....	76
Memorización de emisoras .....	77
Configuración inicial de radio por Internet .....	79
Escucha de radio por Internet .....	80
Operaciones del menú de radio por Internet .....	82
Configuración de la red .....	83
Portal de radio .....	84
Configuración del reproductor musical .....	84
Configuración inicial del reproductor musical .....	88
Escucha del reproductor musical (unidades compartidas) .....	89
Escucha del reproductor musical (carpetas compartidas) .....	90
Resolución de problemas .....	91
Especificaciones .....	93

### PRECAUCIÓN

- No permita que ningún líquido se derrame o salpique este aparato.
- No coloque objetos que contengan líquidos, como jarrones, encima de este aparato.
- No instale este aparato confinado en un espacio reducido, como puede ser encastrado en una estantería o lugar similar.
- Este aparato recibe energía nominal no operativa desde la toma de corriente aun cuando su interruptor POWER o STANDBY/ON no está en la posición ON.
- Debe colocar este aparato lo suficientemente cerca de la salida de corriente como para poder acceder al enchufe en cualquier momento.
- El enchufe principal se utiliza como sistema de desactivación, razón por la que debe estar siempre operativo.
- Conecte siempre los aparatos de clase I como este a salidas de corriente con toma de tierra.
- Las pilas (tanto los paquetes de pilas como las que vengan instaladas) no deben quedar expuestas a temperaturas excesivas, tal como directamente bajo el sol, fuego o similares.
- PRECAUCIÓN: Existe peligro de explosión si la pila se sustituye de forma incorrecta. Sustitúyala sólo por pilas del mismo tipo o de tipo equivalente.
- Una presión sonora excesiva a través de los auriculares puede dar lugar a problemas de sordera (temporal o crónica).

**Lea esto antes de realizar cualquier operación.**

- Cuando esta unidad esté encendida, es posible que, al encender la televisión aparezcan líneas en la pantalla, dependiendo del estado de las ondas eléctricas de la emisora de TV. No se trata de un mal funcionamiento de la unidad o de la televisión. En este caso, apague la unidad.
- Dado que esta unidad puede calentarse durante el funcionamiento, debe dejar un espacio suficiente alrededor de la misma para permitir una buena ventilación. Asegúrese de dejar, como mínimo, 20 cm de espacio libre encima de la unidad y 5 cm en cada uno de los laterales. NO coloque nada encima de la unidad.
- Debe conectar esta unidad a una salida de corriente de las mismas características que las que aparecen indicadas en el panel trasero. Si tiene alguna duda respecto a este asunto, consulte a un electricista.
- Elija con cuidado el lugar donde vaya a ubicar esta unidad. Evite que quede expuesta directamente al sol o cerca de una fuente de calor. Evite también lugares sujetos a vibraciones y niveles de polvo, calor, frío o humedad excesivos.
- No coloque la unidad sobre un amplificador/ receptor.
- No abra la carcasa dado que esto puede dar lugar a daños en los circuitos o a una descarga eléctrica. Si se introduce un objeto extraño en el aparato, póngase en contacto con su distribuidor o con el servicio técnico.
- A la hora de extraer el enchufe de alimentación de la salida de corriente, tire siempre directamente del enchufe, nunca del cable.
- No intente limpiar la unidad con disolventes químicos, ya que esto podría dañar el acabado. Use un trapo seco y limpio.
- Conserve el manual en un lugar seguro para cualquier consulta en el futuro.



# Conexión de las antenas (AM/FM)

## Antena en bucle de AM interior

La antena en bucle de AM de alto rendimiento incluida con esta unidad es suficiente para una recepción óptima en la mayoría de las zonas.

Para colocar la antena en bucle sobre una superficie, fije el enganche en la ranura de la base de la antena.

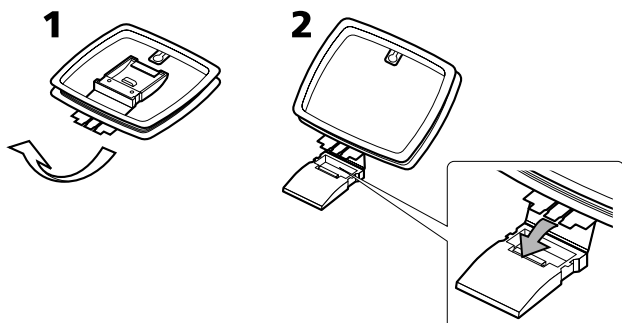

Conecte los filamentos de la antena en bucle a los terminales de la antena de AM.

- Asegúrese de conectar el cable negro al terminal GND.

Coloque la antena en una estantería o cuélguela del marco de la ventana, etc. en la dirección con la que consiga la mejor recepción de señal. Mantenga el resto de cables (como los de alimentación, altavoces o cables de interconexión) lo más lejos posible de la antena.

## Antena de AM exterior

Si la antena en bucle de AM incluida no ofrece una recepción correcta (suele deberse a una distancia excesiva desde el transmisor, edificios de hormigón, etc.), quizá sea preciso usar una antena de AM de exterior.

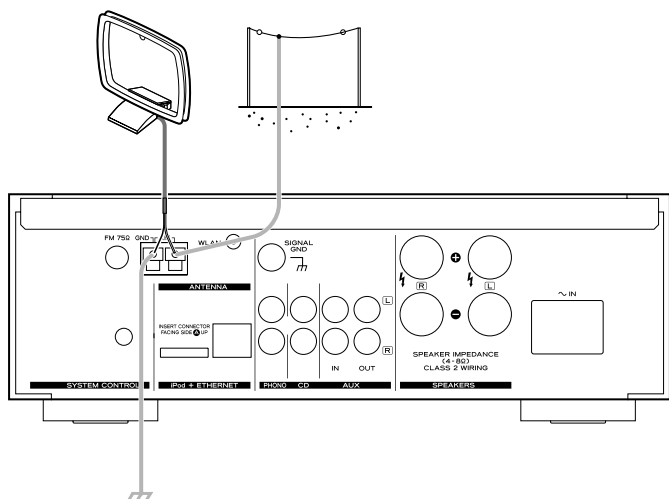

Utilice una antena de AM de buena calidad (puede adquirirla en la mayoría de establecimientos del ramo) o, en su defecto, un cable aislado de más de 5 m de largo, uno de cuyos extremos deberá pelar y conectar al terminal, tal como mostramos en la ilustración.

Alargue el cable hasta que cuelgue en el exterior, o cerca de una ventana si es en el interior. Para mejorar la recepción, conecte el terminal GND a una toma de tierra fiable.

- Aunque utilice una antena AM exterior, no desconecte la antena en bucle AM.

## Antena de FM interior

Conecte la antena de FM de cable sencillo a la toma FM 75  $\Omega$ , alargue el cable y sintonice su emisora favorita (consulte pág. 76). Ajuste la antena en una posición apropiada, como el marco de una ventana o una pared que permita obtener una recepción óptima y luego fije la antena en esa posición con chinchetas u otro sistema de fijación adecuado.

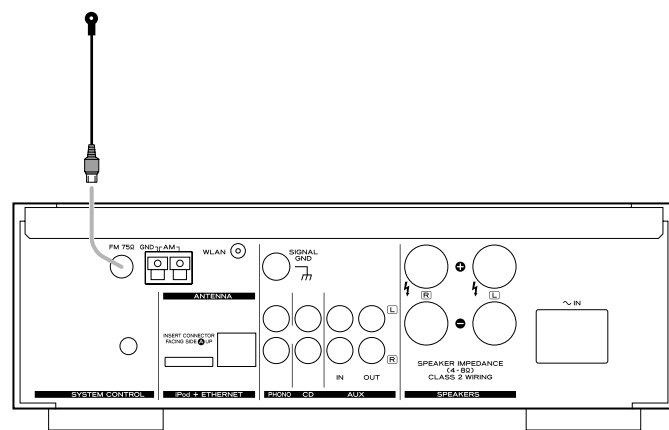

## Antena de FM exterior

Para zonas en las que las señales de FM sean débiles, será necesario utilizar una antena de FM exterior. En la mayoría de los casos, será suficiente una antena de 3 elementos; si reside en una zona con señales de FM particularmente débiles, es posible que necesite utilizar una antena de 5 o más elementos.

- Desconecte la antena de FM interior cuando utilice una antena exterior.

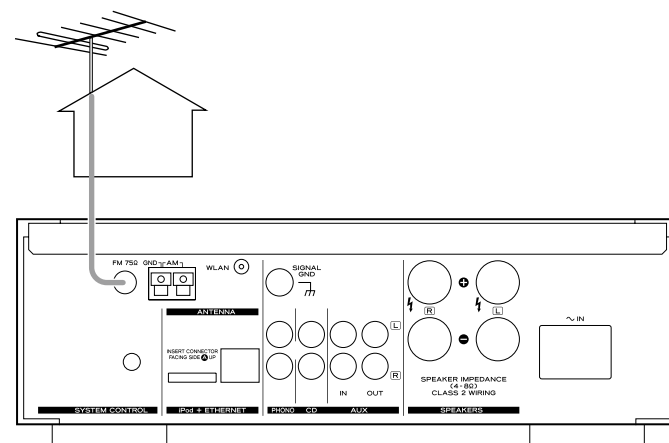

# Conexión

## PRECAUCIÓN

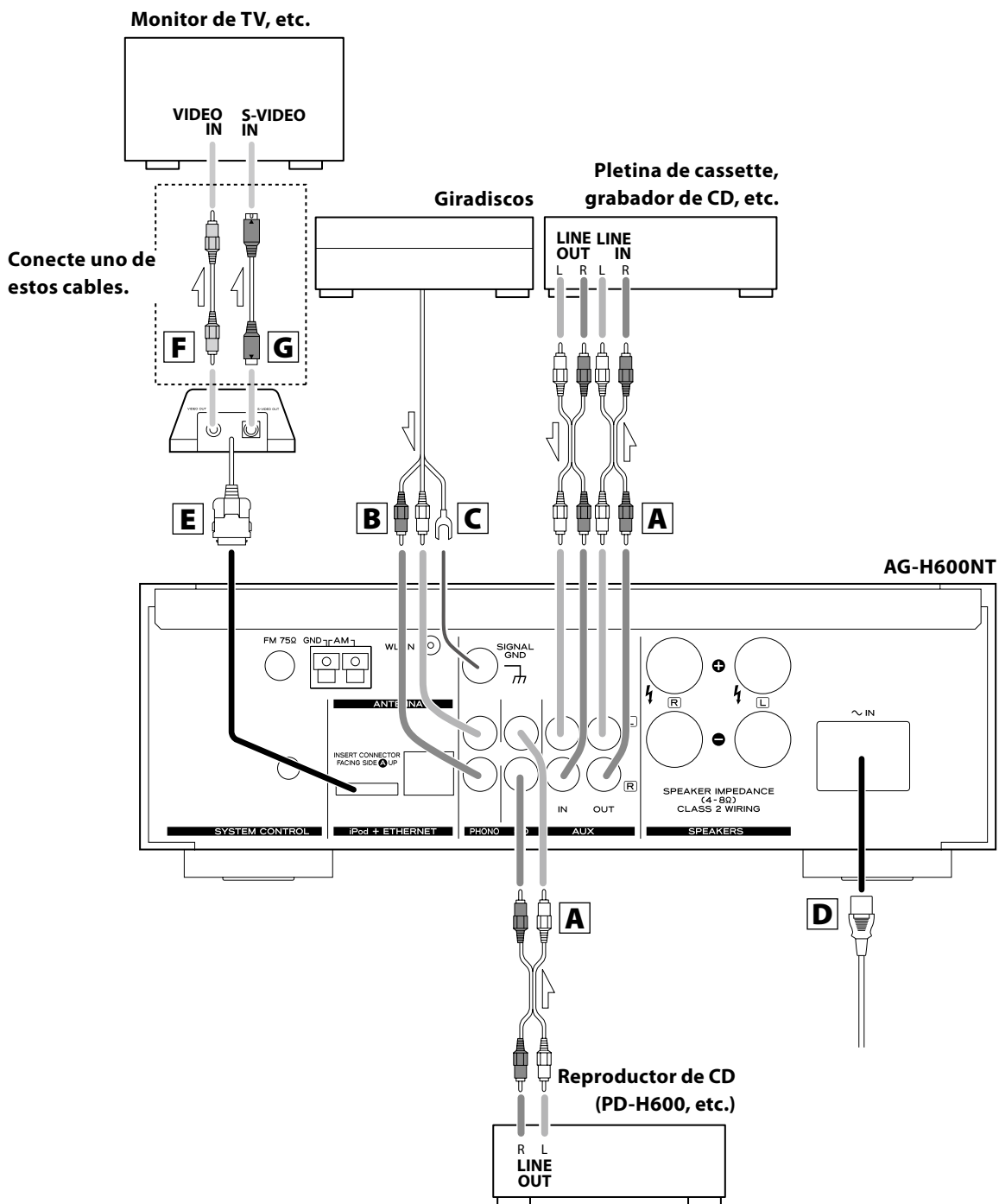

- Desconecte todos los equipos de la corriente antes de realizar las conexiones.
- Lea las instrucciones de cada uno de los dispositivos que pretenda usar con esta unidad.



## A Conectores LINE IN/OUT (entrada/salida de línea)

Estas tomas emiten una señal audio analógica de 2 canales. Conecte los dispositivos por medio de cables RCA.

- Asegúrese de conectar los cables de la siguiente manera:  
clavija blanca → toma blanca (L: canal izquierdo)  
clavija roja → toma roja (R: canal derecho)

**Blanco (L)**  **Blanco (L)**  
**Rojo (R)**  **Rojo (R)**

- Asegúrese de introducir firmemente cada clavija. Para evitar zumbidos y ruido, nunca fije los cables audio y de alimentación juntos, ni los coloque en paralelo.

## B Conectores PHONO

Conecte el cable con clavija RCA del giradiscos a las tomas PHONO.

- Asegúrese de conectar los cables de la siguiente manera:  
clavija blanca → toma blanca (L: canal izquierdo)  
clavija roja → toma roja (R: canal derecho)
- Asegúrese de introducir firmemente cada clavija. Para evitar zumbidos y ruido, nunca fije los cables audio y de alimentación juntos, ni los coloque en paralelo.

## C SIGNAL GND

Para evitar ruidos y zumbidos, conecte el cable de toma de tierra del giradiscos a este terminal.

- Esto no es una toma de tierra de seguridad.

## D AC Inlet (entrada CA)

Utilice sólo el cable de alimentación incluido.

- El uso de otro cable de alimentación puede dar lugar a un riesgo de incendios o descargas eléctricas.
- Desconecte el cable de alimentación cuando no vaya a utilizar la unidad durante un período de tiempo prolongado.

## E Puerto para el dock del iPod

Conecte el dock iPod (opcional) a este puerto.

- Asegúrese de que el lado A de la etiqueta de la clavija esté dirigido hacia arriba.
- Introduzca firmemente la clavija hasta escuchar un ligero "clic".

### Para desconectar el dock

Apriete las pestañas laterales de la clavija y tire de la misma.

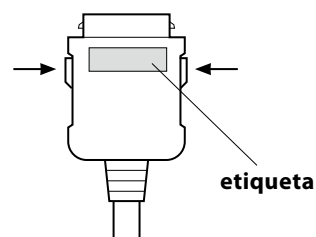

### Software de iPod compatible

Si su iPod no funciona con la unidad o con el mando a distancia, una actualización de software podría resolver el problema. Visite la página web de Apple y descargue el software de iPod más reciente.

## F Terminal VIDEO OUT

Este terminal da salida a señal de vídeo desde el iPod. Utilice un cable de vídeo compuesto para conectar el dock al conector de vídeo compuesto de un televisor o monitor.

## G Terminal S-VIDEO OUT

Este terminal envía señal de S-vídeo desde el iPod. Utilice un cable de S-vídeo para conectar el dock a la entrada de S-vídeo de un televisor o monitor equipado con ese tipo de conexión. Cuando sea posible, utilice mejor esta conexión en lugar de la de vídeo compuesto.

## Conexión a Internet

Para poder disfrutar de la función de radio por Internet y la del reproductor musical, conecte la unidad a Internet.

- Si utiliza una LAN inalámbrica en su ubicación, conecte en la toma WLAN la antena LAN inalámbrica incluida.
- Para usar la conexión a Internet por cable, conecte el puerto Ethernet de esta unidad a la red Ethernet mediante un cable Ethernet (puede adquirirlo en cualquier comercio del ramo).

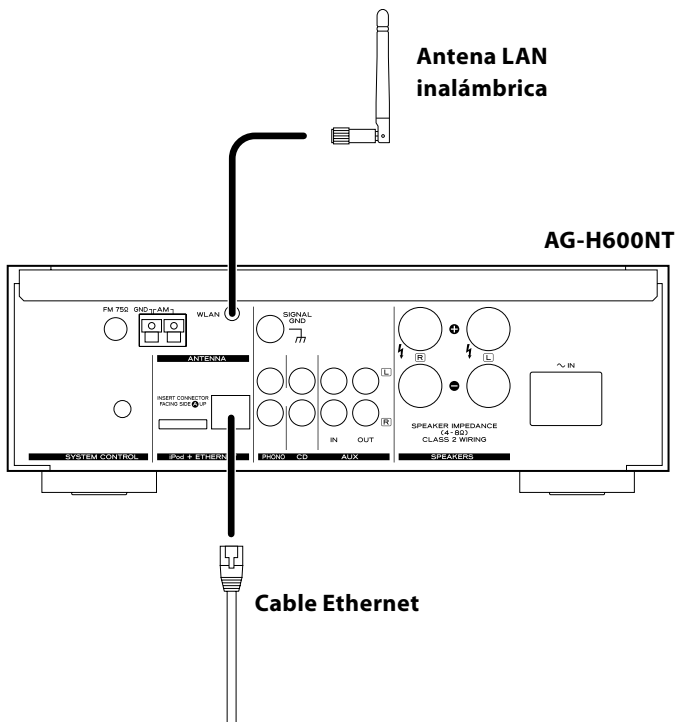

## Conexión del sistema

Si dispone de un reproductor de discos compactos TEAC PD-H600, podrá usar una amplia gama de funciones de control del sistema.

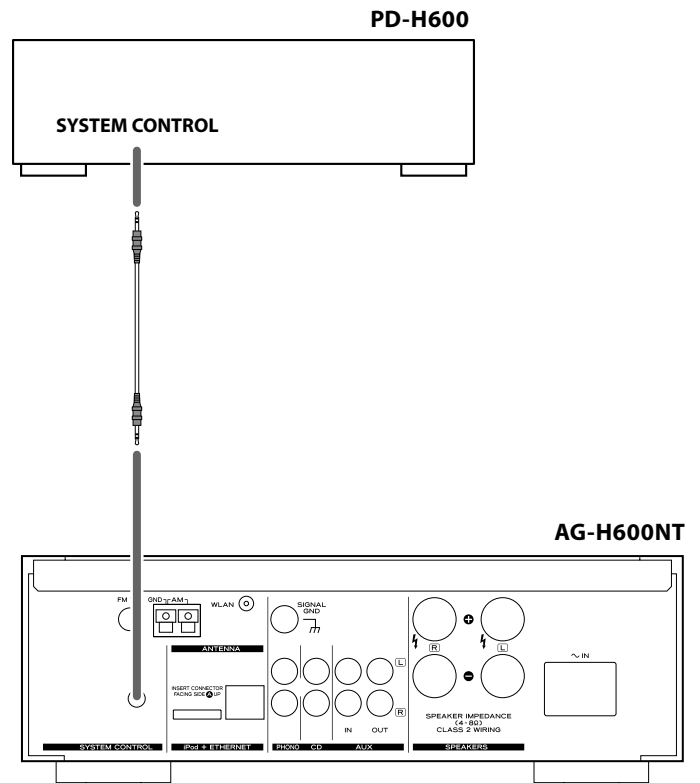

- Si pulsa el botón STANDBY/ON del mando a distancia (RC-1181) del receptor de la serie AG-H600, podrá encender o activar el modo de espera tanto del AG-H600 como del PD-H600. No obstante, no podrá encender/poner en espera el PD-H600 con el mando a distancia (RC-1182) de ese reproductor.
- Si en el receptor de la serie AG-H600 cambia del CD a otra fuente, la reproducción se detendrá en el PD-H600.

Si quiere usar las funciones de control del sistema, conecte la toma SYSTEM CONTROL de ambos dispositivos con el cable de conexión de control del sistema (incluido con el PD-H600), y ajuste el interruptor SYSTEM CONTROL SELECTOR del panel posterior del PD-H600 a "SYSTEM".

## Conexión de los altavoces

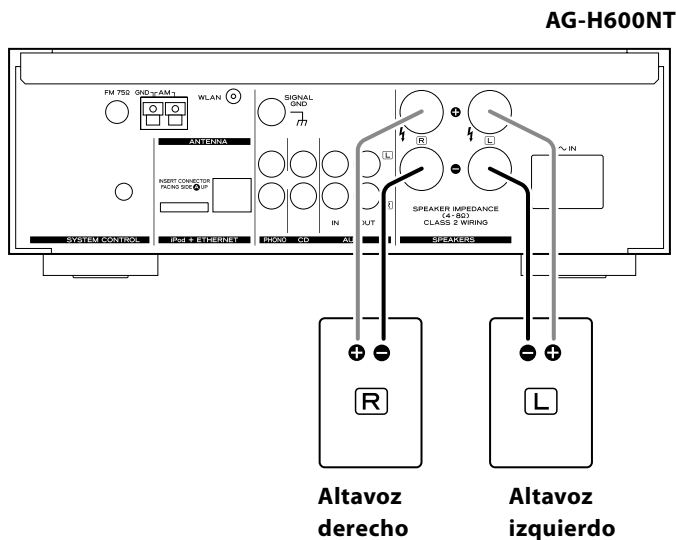

### Precaución

- Compruebe la impedancia de sus altavoces. Conecte altavoces con una impedancia entre 4 y 8 ohmios.
- Los terminales rojos de los altavoces son ⊕ (positivos) mientras que los terminales negros son ⊖ (negativos). Por lo general, el lado ⊕ del cable del altavoz está marcado para poder distinguirlo del lado ⊖. Conecte el lado marcado al terminal ⊕ y el lado sin marcar al terminal negro ⊖.
- Los filamentos metálicos de los dos cables no deben tocarse, ya que se podría producir un cortocircuito. Los cables cortocircuitados pueden dar lugar a un incendio o a fallos de funcionamiento.
- Asegúrese de introducir firmemente cada clavija. Para evitar zumbidos y ruido, nunca fije los cables audio y de alimentación juntos, ni los coloque en paralelo.

### Método de conexión:

1. Gire el casquillo del terminal hacia la izquierda para aflojarlo. Los casquillos de los terminales de altavoz no pueden ser separados por completo de la base.
2. Introduzca el cable en el terminal y gire el casquillo hacia la derecha para dejarlo firmemente conectado:

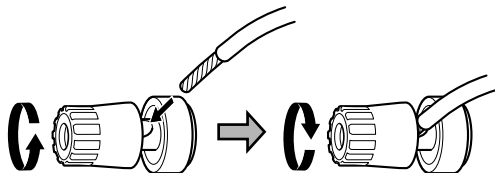

- Compruebe que el aislante del cable no quede aprisionado debajo del terminal, y que únicamente esté en contacto con el terminal el cable pelado.
3. Tire ligeramente del cable para comprobar que ha quedado firmemente asegurado.

## Mando a distancia

El mando a distancia incluido le permite controlar el aparato a distancia.

Cuando utilice el mando a distancia, dirijalo hacia el SENSOR REMOTO del panel frontal del aparato.

- Aunque utilice el mando a distancia dentro de su margen de funcionamiento efectivo, es posible que no funcione si hay obstáculos entre el reproductor y el mando a distancia.
- Si utiliza el mando a distancia cerca de otros aparatos que generen rayos infrarrojos o si emplea cerca del reproductor controles remotos de otros aparatos que generen rayos infrarrojos, es posible que éste no funcione correctamente. Del mismo modo, es posible que los otros aparatos tampoco funcionen correctamente.

### Instalación de las pilas

1. Extraiga la tapa del compartimento de las pilas.

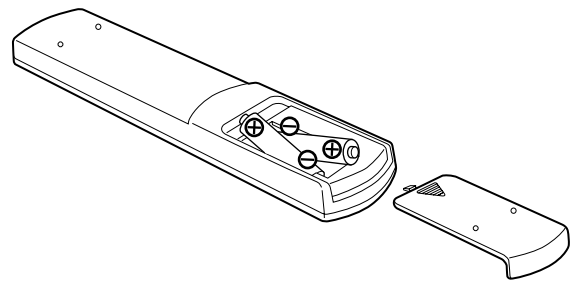

2. Introduzca dos pilas secas "AAA" (R03, UM-4). Asegúrese de colocar las pilas con sus polos positivo "⊕" y negativo "⊖" correctamente orientados.
3. Cierre la tapa.

### Cambio de pilas

Si observa que ha disminuido la distancia necesaria para que el mando a distancia funcione correctamente, eso querrá decir que las pilas están gastadas. En ese caso, sustitúyalas por unas nuevas. Para más información acerca de cómo deshacerse de las pilas, póngase en contacto con la empresa de recogida/reciclaje de residuos de su ciudad o con el comercio el que adquirió el producto.

### Precauciones con las pilas

- Asegúrese de insertar las pilas con sus polaridades positiva "⊕" y negativa "⊖" correctas.
- Utilice pilas del mismo tipo. Nunca utilice diferentes tipos de pilas juntas.
- Puede utilizar tanto pilas recargables como no recargables. Consulte las precauciones en sus etiquetas.
- Cuando no vaya a utilizar este mando a distancia durante un periodo largo (más de un mes), extraiga las pilas del mando para evitar posibles fugas.
- Si se produce una fuga del electrolito, limpie el interior del compartimento y sustituya las pilas por otras nuevas.
- No utilice ninguna otra pila diferente a las indicadas. No mezcle pilas nuevas con otras viejas ni utilice distintos tipos de pilas juntas.
- No caliente ni desmonte las pilas y nunca las arroje al agua o al fuego.
- No transporte ni guarde pilas con otros objetos metálicos. Podrían producirse cortocircuitos, fugas o explosiones.
- Nunca recargue una pila no recargable.

## Descripción de las partes

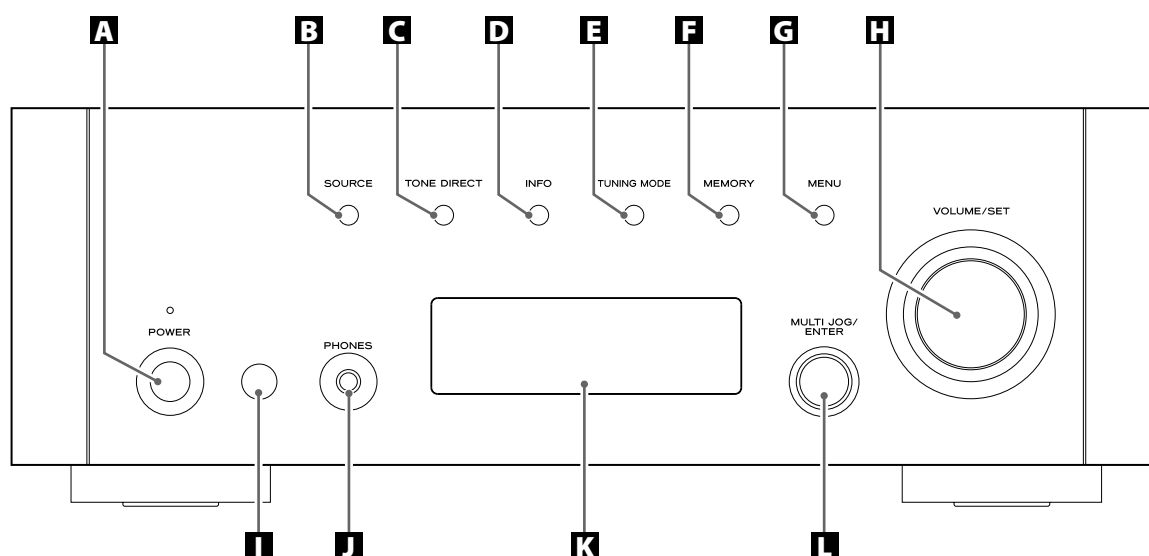

### **A** POWER

Pulse este botón para encender o apagar la unidad. El indicador del modo en espera se ilumina en naranja cuando la unidad está en dicho modo. Cuando la unidad esté encendida, el indicador se iluminará en azul.

### **B** SOURCE

Utilice este botón para seleccionar una fuente.

### **C** TONE DIRECT

Cuando pulse este botón, el control de tono quedará anulado. Púlselo nuevamente para volver al modo normal.

### **D** INFO

Mientras escucha una emisora de radio por Internet o el reproductor musical, utilice este botón para cambiar la información de la segunda línea de la pantalla. Ignore la función "RDS" del mando a distancia. (La función RDS no es operativa en esta unidad).

### **E** TUNING MODE

Utilice este botón para cambiar el modo de sintonización.

### **F** MEMORY

Utilice este botón para almacenar posiciones de emisoras en la memoria.

### **G** MENU

Mientras escucha una emisora de radio por Internet, pulse este botón para acceder a los menús. Mientras escucha un iPod, utilice este botón para volver al menú anterior. Este botón es equivalente al botón MENU de su iPod.

### **H** VOLUME/SET

Gire este mando para ajustar el volumen. Pulse este mando para ajustar los tonos y el balance.

### **I** Sensor remoto

Cuando utilice el mando a distancia, apúntelo hacia el sensor remoto.

### **J** PHONES

Para escuchar el sonido en privado, introduzca en esta toma la clavija de los auriculares y ajuste el volumen girando el mando VOLUME/SET.

### **K** Pantalla

### **L** MULTI JOG/ENTER

Gire este mando para sintonizar emisoras FM/AM o seleccionar parámetros en los menús. Pulse este mando para activar su elección.

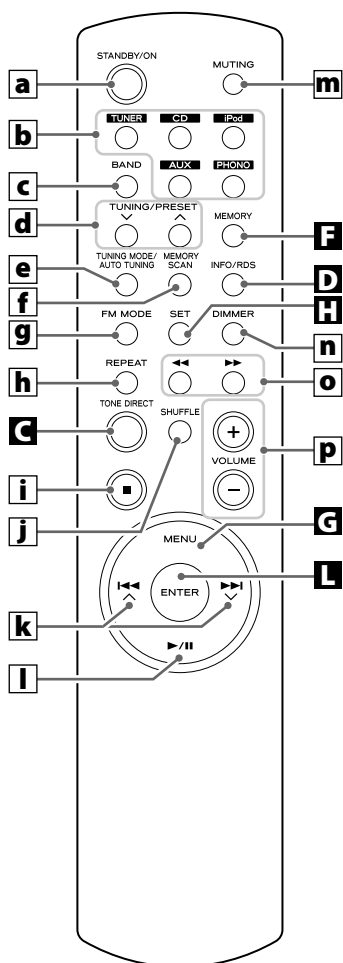

**a STANDBY/ON**

Pulse este botón para encender la unidad o activar el modo de espera.

**b TUNER, CD, iPod, AUX, PHONO**

Utilice estos botones para seleccionar una fuente.

**c BAND**

Utilice este botón para seleccionar FM, AM o radio por Internet.

**d TUNING/PRESET (∨/∧)**

Utilice estos botones para sintonizar emisoras FM/AM.

**e TUNING MODE/AUTO TUNING**

Utilice este botón para cambiar el modo de sintonización mientras escucha una emisora FM/AM.

**f MEMORY SCAN**

Mientras escucha una emisora FM/AM, utilice este botón para verificar la lista de emisoras memorizadas.

**g FM MODE**

Utilice este botón para cambiar entre stereo o monoaural mientras escucha la FM.

**h REPEAT**

Utilice este botón para cambiar el modo de repetición del PD-H600 o iPod.

**i Parada (■)**

Utilice este botón para detener la reproducción del PD-H600 o iPod.

**j SHUFFLE**

Utilice este botón para cambiar el modo aleatorio del PD-H600 o iPod.

**k Salto/Desplazamiento (|◀◀/▶▶|)**

Utilice estos botones para saltar pistas/archivos durante la reproducción del PD-H600.

Utilice estos botones para desplazarse a través de los elementos de los menús.

**l Reproducción/Pausa (▶/||)**

Utilice este botón para iniciar o activar la pausa de reproducción del PD-H600 o iPod.

**m MUTING**

Utilice este botón para anular la salida de sonido.

**n DIMMER**

Puede utilizar este botón para atenuar la pantalla entre tres niveles.

**o Búsqueda (◀◀/▶▶)**

Utilice estos botones para efectuar la búsqueda de una pista/archivo durante la reproducción del PD-H600.

Utilice estos botones para saltar pistas durante la reproducción del iPod.

**p VOLUME (+/-)**

Utilice estos botones para ajustar el volumen.

**Nota:**

Para una mayor simplicidad, todas las explicaciones e instrucciones que aparecen en este manual hacen referencia solo a los nombres de los botones y controles del panel frontal, no a sus correspondientes del mando a distancia.

# Funcionamiento básico

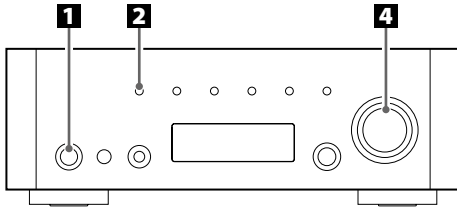

**1** Pulse el interruptor de alimentación para encender la unidad.

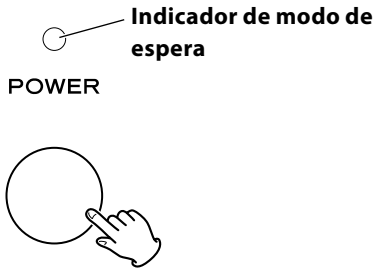

El indicador del modo de espera se iluminará en azul.

- Cuando están activadas las funciones de control del sistema, active siempre este interruptor y encienda o ponga en modo de espera la unidad con el mando a distancia.

**2** Seleccione una fuente.

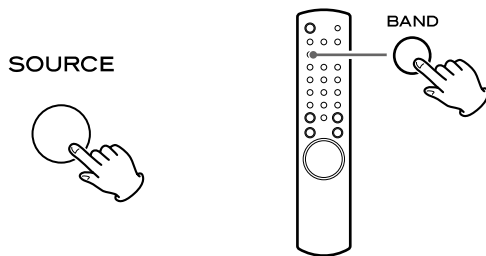

Cada vez que pulse el botón SOURCE o el botón BAND en el mando a distancia, la fuente cambiará en el siguiente orden:

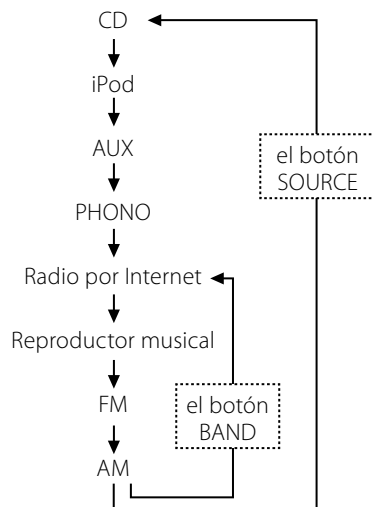

- También podrá seleccionar una fuente mediante los botones TUNER, CD, iPod, AUX y PHONO del mando a distancia.

**3** Inicie la reproducción en el dispositivo conectado, o sintonice una emisora de radio en esta unidad.

Le recomendamos que lea las instrucciones de cada uno de los dispositivos conectados.

**4** Gire el mando VOLUME/SET y aumente gradualmente el volumen hasta el nivel que quiera.

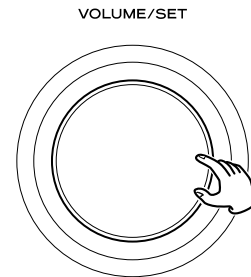

## Anulación de salida o Mute

Pulse el botón MUTING para anular temporalmente el sonido.

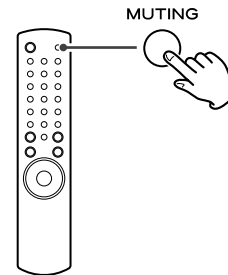

- Para restablecer el sonido, pulse de nuevo el botón MUTING.



# Ajuste de los graves, medios, agudos y balance de los altavoces

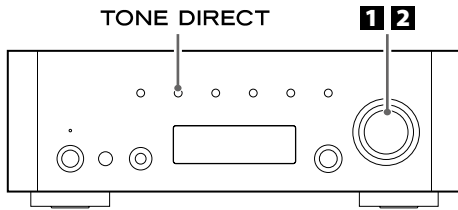

## 1 Seleccione el elemento que quiera ajustar.

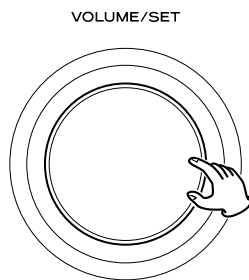

Cada vez que pulse el mando VOLUME/SET, la indicación en pantalla cambiará en el siguiente orden:

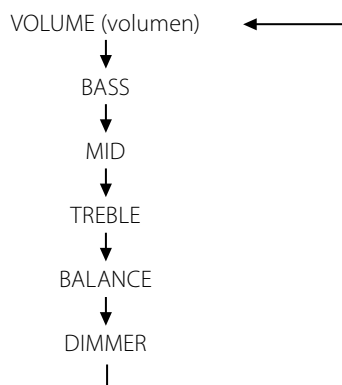

- También puede usar el botón SET del mando a distancia.

### BASS

Le permite ajustar el nivel de la gama de sonidos de baja frecuencia. El nivel se puede ajustar entre -12 y +12.

### MID

Ajusta el nivel de la gama de sonidos de frecuencias medias. El nivel se puede ajustar entre -12 y +12.

### TREBLE

Ajusta el nivel de la gama de sonidos de altas frecuencias. El nivel se puede ajustar entre -12 y +12.

### BALANCE

Ajusta el balance del nivel de volumen entre los altavoces izquierdo y derecho.

### DIMMER

Ajuste el nivel de iluminación de la pantalla entre tres posibles valores usando el botón DIMMER del mando a distancia.

Cada vez que pulse el botón DIMMER, la pantalla cambiará de la siguiente forma:

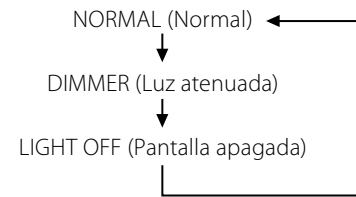

- Esta configuración no queda memorizada cuando la unidad activa el modo de espera. La siguiente vez que encienda la unidad, la pantalla se iluminará de la manera normal.
- Si realiza cualquier operación en esta unidad cuando el ajuste sea "LIGHT OFF" (luz apagada), la pantalla se encenderá durante unos momentos y se volverá a apagar.

## 2 Gire el mando VOLUME/SET para cambiar el ajuste.

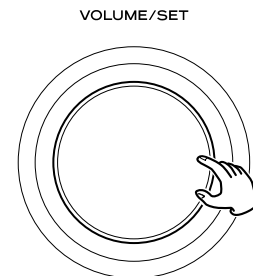

- También puede usar el botón VOLUME (+/-) del mando a distancia.

## 3 Deje la unidad inactiva durante 3 segundos para salir del modo de configuración.

## Tone Direct

Pulse el botón TONE DIRECT para cancelar temporalmente los ajustes de tono.

TONE DIRECT



Al activarse esta función, el indicador Tone Direct se encenderá temporalmente.

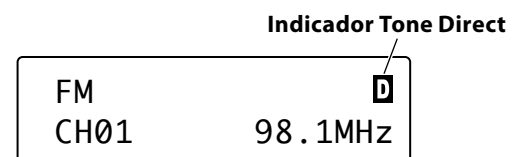

- Para cancelar la función Tone Direct, vuelva a pulsar el botón.
- Si esta función está activada y no realiza ninguna operación durante aproximadamente 5 segundos, la pantalla se apagará, independientemente del ajuste del dimmer.

# Para escuchar el iPod

- 1 Seleccione iPod pulsando repetidamente el botón SOURCE.**

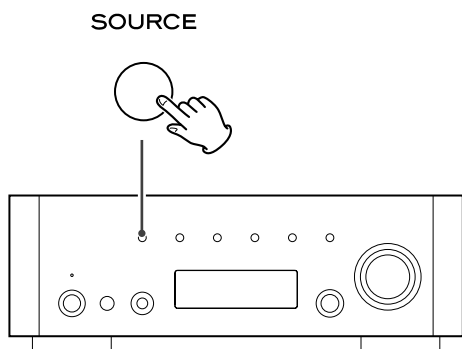

- 2 Introduzca el iPod en el dock.**

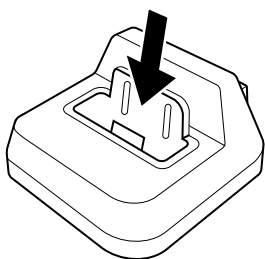

El iPod se encenderá automáticamente y comenzará la reproducción de su lista de canciones.

- Si conecta el iPod mientras está seleccionada otra fuente distinta, el iPod se encenderá y activará el modo de pausa.
- Asegúrese de usar un adaptador para dock apropiado (consulte "Puesta en marcha" en el manual de instrucciones del iPod).
- El iPod se recargará cuando lo coloque en el dock con el receptor AG-H600 encendido. Con el fin de reducir al mínimo el consumo de la unidad y cumplir con el reglamento del IEA, no se realizará recarga mientras la unidad esté en el modo de espera.
- Cuando conecte unos auriculares al iPod, el sonido será emitido tanto por los altavoces del receptor AG-H600 como por los auriculares.

## Operaciones básicas

### Para detener la reproducción temporalmente (modo de pausa)

Durante la reproducción, pulse el botón de reproducción/pausa (▶/⏸). La reproducción se detendrá en la posición actual.

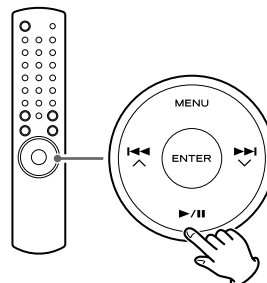

- Para reanudar la reproducción, vuelva a pulsar el botón de reproducción/pausa (▶/⏸).

### Para saltar a la pista siguiente o anterior

Durante la reproducción, pulse los botones de búsqueda (◀◀/▶▶) de forma repetida hasta encontrar la pista que quiera.

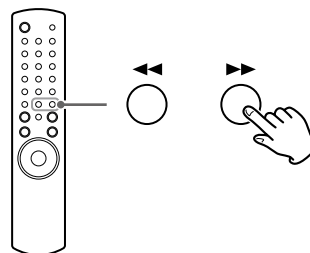

- Si pulsa el botón de búsqueda (◀◀) durante la reproducción, la pista activa será reproducida desde el comienzo. Si quiere reproducir las pistas anteriores, pulse ese mismo botón de búsqueda (◀◀) dos o más veces.

### Para efectuar la búsqueda de una parte de una pista

Durante la reproducción, mantenga pulsado el botón de búsqueda (◀◀ o ▶▶) y suéltelo cuando llegue a la parte que quiera escuchar.

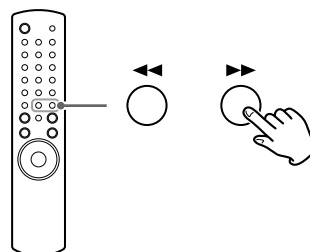

## Operaciones de los menús

### Para volver al menú anterior

Pulse el botón MENU.

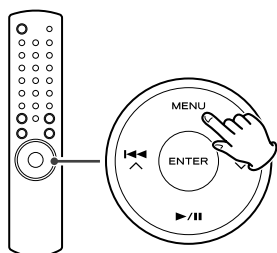

- Este botón es equivalente al botón MENU de su iPod.

### Para seleccionar un elemento del menú

Pulse los botones de desplazamiento (I◀◀/▶▶I/◀/▶) para desplazarse hasta el elemento del menú que quiera y después pulse el botón ENTER.

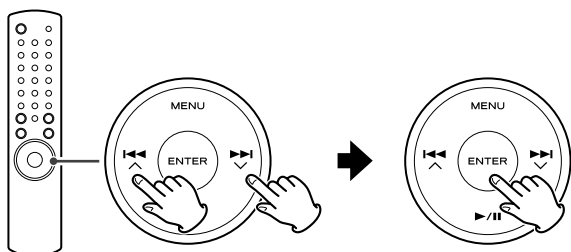

- En la unidad principal, gire el mando MULTI JOG/ENTER para desplazarse hasta el elemento de menú que quiera y después pulse el mando MULTI JOG/ENTER.

## Reproducción repetida

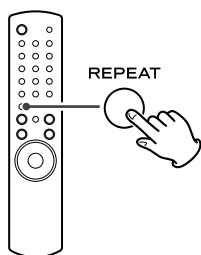

Cada vez que pulse el botón REPEAT, el modo de repetición cambiará de la siguiente forma:

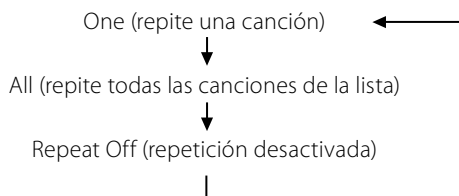

- Cuando seleccione "One", aparecerá el icono Repeat One (🔁) en la pantalla del iPod.
- Cuando seleccione "All", aparecerá el icono Repeat (🔁) en la pantalla del iPod.

## Reproducción aleatoria

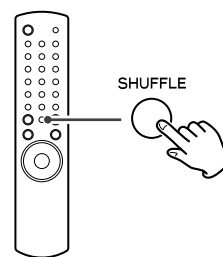

Cada vez que pulse el botón SHUFFLE, el modo aleatorio cambiará de la siguiente forma:

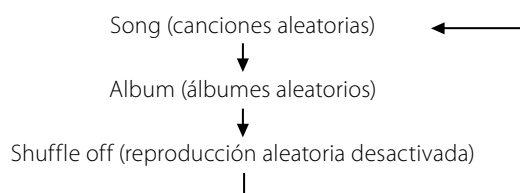

- Cuando elija "Song", el iPod reproducirá de forma aleatoria las canciones de la lista que haya elegido.
- Cuando elija "Album", el iPod reproducirá todas las canciones de un álbum en orden y, después, elegirá al azar otro álbum de la lista y reproducirá sus canciones de forma ordenada.
- Durante la reproducción, aparecerá el icono Shuffle (🔀) en la pantalla del iPod.

## Conexión de un iPod a este sistema

### Salida de vídeo del iPod

Realice los siguientes ajustes en el menú de su iPod para emitir vídeo a una TV a través de el dock.

En el menú [Video], elija [Video Settings]. Cambie [TV OUT] a [On] o [Ask].

Si ha ajustado [TV OUT] a [Ask], cada vez que reproduzca un vídeo el iPod le preguntará si quiere emitirlo en la TV.

### Nota

- Si emite vídeo a una TV desde su iPod, el vídeo no aparecerá en la pantalla del iPod.
- El iPod touch no dispone de este menú. Deberá especificar si quiere emitir o no vídeo al TV cada vez que lo reproduzca.

### Uso de la alarma en su iPod touch

Si especifica [Slide to power off] en el iPod touch, no podrá utilizar la alarma, aún cuando el iPod touch esté conectado al sistema. Para utilizar la alarma del iPod touch, no elija [Slide to power off]. (Puede apagar la pantalla sin ningún problema.)

- Si está siendo visualizada señal de vídeo en la pantalla de su iPod touch, no podrá utilizar la alarma, aun cuando el iPod touch esté conectado a este sistema. Para utilizar la alarma de su iPod touch, elija un elemento distinto a vídeo.

# Escucha de FM/AM

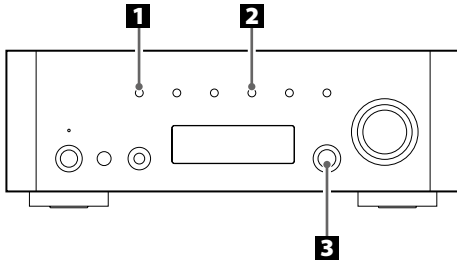

## 1 Elija FM o AM pulsando repetidamente el botón SOURCE.

SOURCE



- También puede usar el botón BAND del mando a distancia.

## 2 Elija el modo de sintonización que quiera.

TUNING MODE



Cada vez que pulse el botón TUNING MODE, el modo de sintonización cambiará de la siguiente forma:

### Sintonización manual

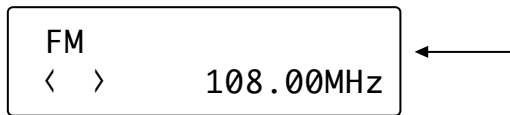

### Sintonización automática

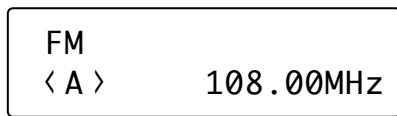

### Uso de presets

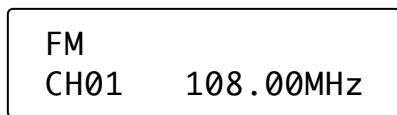

## 3 Elija la emisora que quiera escuchar.

MULTI JOG/  
ENTER

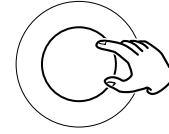

### Modo de sintonización manual

Gire el mando MULTI JOG/ENTER (o pulse el botón TUNING/PRESET  $\nabla/\wedge$  en el mando a distancia) hasta que encuentre la emisora que quiera escuchar.

La frecuencia cambiará en pasos fijos (FM: pasos de 50 kHz, AM: pasos de 9 kHz).

### Modo de sintonización automática

Gire el mando MULTI JOG/ENTER (o pulse el botón TUNING/PRESET  $\nabla/\wedge$  en el mando a distancia) para iniciar la sintonización automática.

Cuando localice una emisora, la unidad la sintonizará automáticamente. Repita este paso hasta encontrar la emisora que quiera escuchar.

- Pulse el botón TUNING MODE para detener la sintonización automática.

## Modo FM

Si pulsa el botón FM MODE, irá cambiando entre los modos stereo y monoaural.

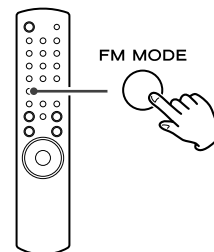

### Stereo:

Las transmisiones en FM stereo se reciben en stereo y se ilumina el indicador de stereo.

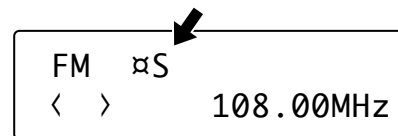

### Mono:

Elija este modo cuando la señal sea débil. La recepción cambiará a monoaural, reduciendo los ruidos no deseados.

# Memorización de emisoras (1)

## Ajuste manual de presets (FM/AM)

Puede memorizar hasta 30 emisoras FM y 30 AM.

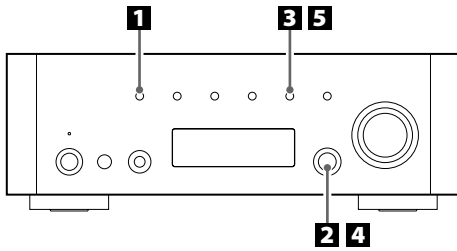

### 1 Elija FM o AM pulsando repetidamente el botón SOURCE.

SOURCE



- También puede usar el botón BAND del mando a distancia.

### 2 Sintonice la emisora que quiera memorizar.

Para obtener detalles acerca del procedimiento de sintonización, consulte la página anterior.

### 3 Pulse el botón MEMORY.

MEMORY

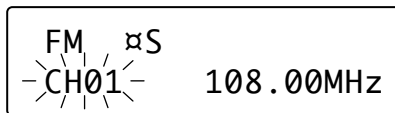

### 4 Elija el número de preset al que quiera asignar esa emisora en los 4 segundos siguientes.

Gire el mando MULTI JOG/ENTER.

MULTI JOG/  
ENTER

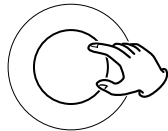

- También puede desplazarse a través de los elementos del menú mediante los botones TUNING/PRESET (∇/∧) del mando a distancia.

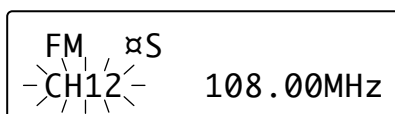

### 5 Pulse el botón MEMORY en menos de 4 segundos.

MEMORY



La emisora quedará memorizada.

- Para memorizar más emisoras, repita los pasos 2 a 5.
- Si no pulsa el botón MEMORY en los 4 segundos siguientes a la elección del número de preset, el proceso de memorización de la emisora quedará cancelado.

## Ajuste de presets automático (solo FM/AM)

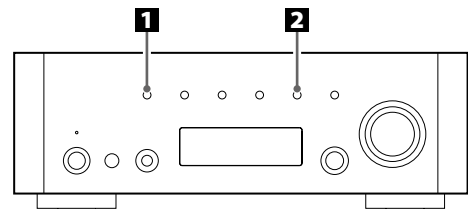

### 1 Elija FM o AM pulsando repetidamente el botón SOURCE.

SOURCE



- También puede usar el botón BAND del mando a distancia.

### 2 Pulse el botón MEMORY durante más de 3 segundos.

MEMORY



Serán memorizadas automáticamente hasta 30 emisoras con la mejor recepción de su zona.

## Memorización de emisoras (2)

### Cómo elegir los presets de emisoras (FM/AM)

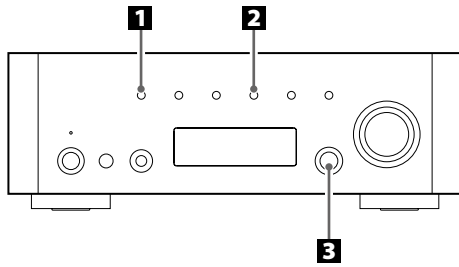

#### 1 Elija FM o AM pulsando repetidamente el botón SOURCE.

SOURCE



- También puede usar el botón BAND del mando a distancia.

#### 2 Elija el modo de uso de presets.

Pulse repetidamente el botón TUNING MODE hasta que en pantalla aparezca "CH".

TUNING MODE

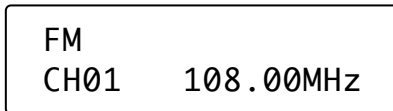

#### 3 Elija un canal prefijado (preset) girando el mando MULTI JOG/ENTER.

MULTI JOG/  
ENTER

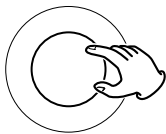

Se sintonizará el canal memorizado que haya elegido.

### Verificación de las emisoras memorizadas (FM/AM)

Puede ver la lista de emisoras memorizadas.

Pulse el botón MEMORY SCAN mientras escucha FM o AM.

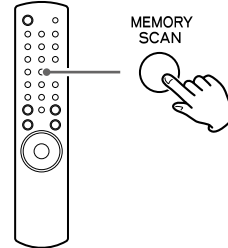

El número de preset y su frecuencia irán apareciendo en pantalla uno tras otro. La unidad volverá al modo de preset una vez que hayan sido visualizadas todas las emisoras memorizadas.

# Configuración inicial de radio por Internet

## Configuración inicial

Cuando haga uso de la función de radio por Internet por primera vez, la unidad ejecutará el procedimiento de configuración inicial para conexión a Internet.

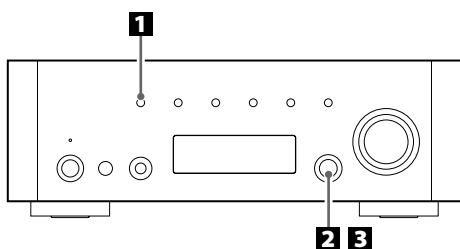

### 1 Elija la opción de Radio por Internet pulsando repetidamente el botón SOURCE.

SOURCE



- También puede usar el botón BAND del mando a distancia.

Se iniciará el asistente de configuración inicial.

### 2 Seleccione su país/zona.

Gire el mando MULTI JOG/ENTER para elegir el elemento del menú y después pulse ese mismo mando.

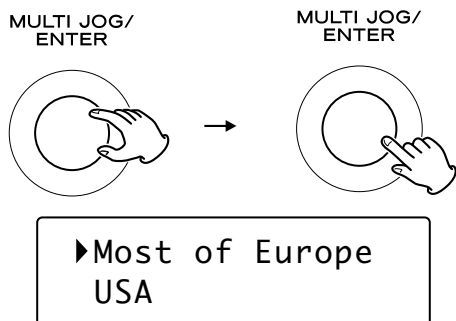

### 3 Elija el nombre de red que quiera utilizar.

Gire el mando MULTI JOG/ENTER para elegir el elemento del menú y después pulse ese mismo mando.

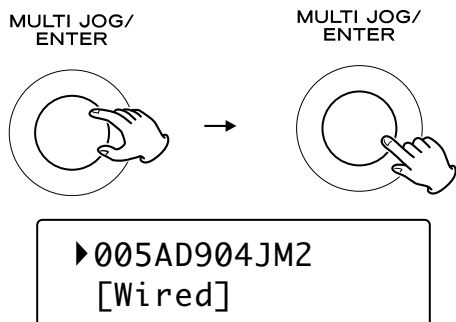

- Para utilizar una conexión a Internet por cable, elija "[Wired]".

### 4 Si es necesario, introduzca la contraseña correcta para la red.

- Consulte "Cómo introducir caracteres" aquí abajo.

Ahora la unidad empezará con la conexión a Internet.

Cuando se establezca una conexión correcta, aparecerá en pantalla el menú de radio por Internet. Para elegir una emisora, consulte pág. 80.

- Si tiene problemas de conexión a Internet, consulte pág. 83.

## Cómo introducir caracteres

- Solo es posible introducir caracteres desde el mando a distancia.

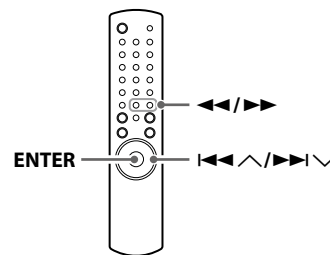

Key: Ge  
0123456789<EC

1. Pulse los botones de salto/desplazamiento (I◀◀/▶▶I) para elegir un conjunto de caracteres.
2. Pulse los botones de búsqueda (◀◀/▶▶) para elegir el carácter que quiera introducir.
3. Pulse el botón ENTER para introducir la letra seleccionada. Repita los pasos 1 a 3 para introducir los caracteres siguientes.

<: Borra el último carácter.

E: Ejecuta (introduce) el carácter elegido.

C: Cancela la operación y vuelve a la pantalla anterior.

### Caracteres que pueden ser introducidos

0123456789

ABCDEFGHIJKLMN OPQRSTUVWXYZ

abcdefghijklmnopqrstuvwxyz

(espacio)!"#\$%&'()\*+,-./:;<=>?@[ \ ^ \_ `}{~

## Escucha de una emisora de radio por Internet/ un Podcast

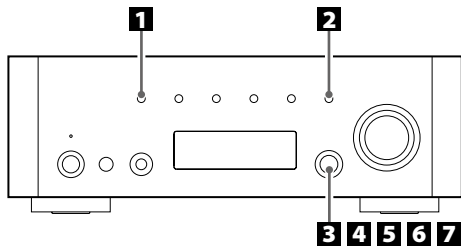

### 1 Elija la opción de Radio por Internet pulsando el botón SOURCE repetidamente.

SOURCE

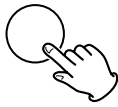

- También puede usar el botón BAND del mando a distancia.
- La primera vez que use la función de radio por internet, la unidad ejecutará un proceso de configuración inicial. (pág. 79)

### 2 Abra el menú de radio por Internet.

Pulse el botón MENU.

MENU



► Last listened  
Station list

Aparecerá el menú de radio por Internet.

- Si quiere más información sobre el menú de radio por Internet, consulte pág. 82.

### 3 Elija "Station list".

Gire el mando MULTI JOG/ENTER para elegir el elemento del menú y después pulse ese mismo mando.

MULTI JOG/  
ENTER

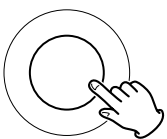

MULTI JOG/  
ENTER

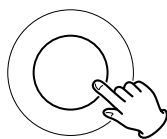

► My Favourites  
Stations

### 4 Elija "Stations" para emisoras de radio por Internet, o "Podcasts" para Podcasts.

Gire el mando MULTI JOG/ENTER para elegir el elemento del menú y después pulse ese mismo mando.

MULTI JOG/  
ENTER

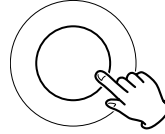

MULTI JOG/  
ENTER

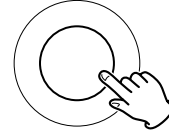

► Location  
Genre

Aparecerá un listado de métodos de búsqueda.

### 5 Elija un método de búsqueda.

Gire el mando MULTI JOG/ENTER para elegir el elemento del menú y después pulse ese mismo mando.

MULTI JOG/  
ENTER

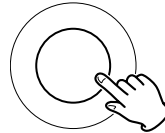

MULTI JOG/  
ENTER

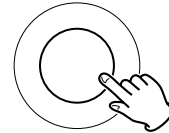

#### Location:

Búsqueda por la ubicación de la emisora.

#### Genre:

Búsqueda por el género musical de la emisora/Podcast.

#### Search stations:

Buscar por el nombre de la emisora.

#### Search podcasts:

Búsqueda por el nombre del Podcast.

#### Popular stations:

Selección de la lista de emisoras populares.

#### New stations:

Selección de la lista de emisoras recientemente añadidas.



**6** Si ha elegido "Location", "Genre" o "Search stations" en el paso 5, realice la búsqueda del canal que quiera.

Gire el mando MULTI JOG/ENTER para elegir el elemento del menú y después pulse ese mismo mando.

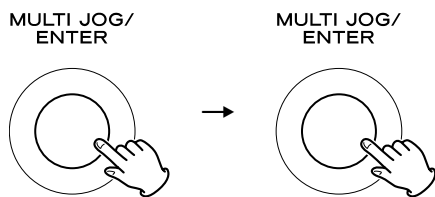

- Para obtener más información sobre la introducción de caracteres, consulte "Cómo introducir caracteres" en pág. 79.

Será visualizada la lista de emisoras/Podcasts.

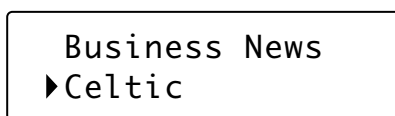

**7** Elija la emisora o el Podcast que quiera escuchar.

Gire el mando MULTI JOG/ENTER para elegir el elemento del menú y después pulse ese mismo mando.

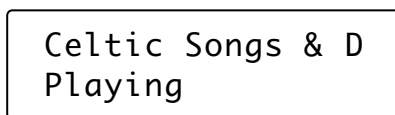
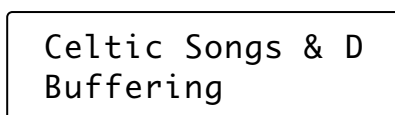
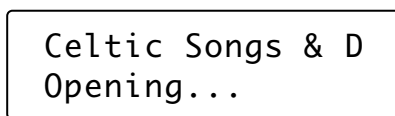
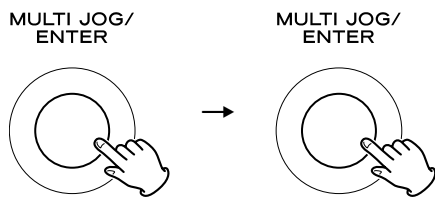

Ahora podrá escuchar la emisora.

**Para cambiar la información visualizada**

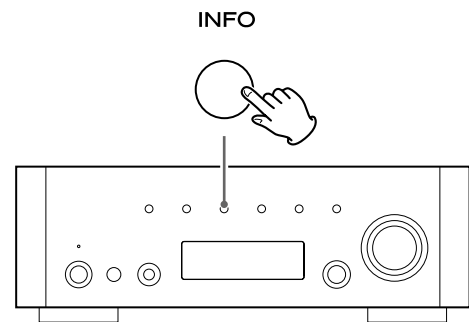

Cada vez que pulse el botón INFO, irá cambiando la información de la segunda línea de la pantalla.

**Radio por Internet:**

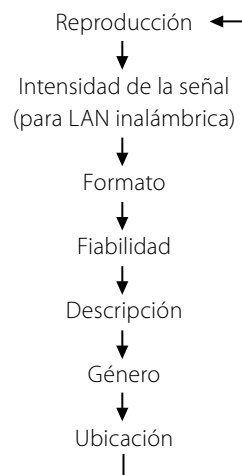

**Podcast:**

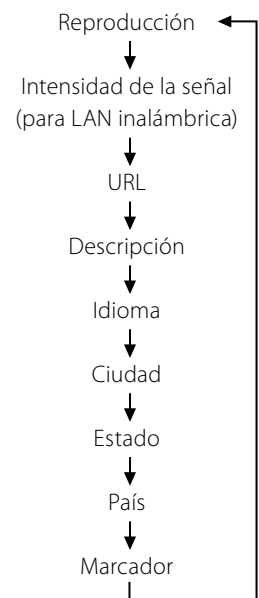

- Los tipos de información visualizada puede variar dependiendo de las emisoras/Podcasts.

**Para almacenar la emisora actual/Podcast como un favorito**

Mantenga pulsado el botón MEMORY hasta que aparezca en pantalla "Favourite Added".

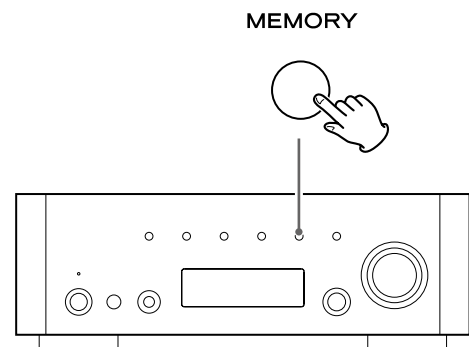

Puede acceder fácilmente a sus emisoras favoritas desde "My favourites" en "Station list".

- También puede usar el botón ENTER del mando a distancia.
- También puede añadir sus emisoras favoritas utilizando el portal de radio por Internet. (Consulte "Portal de radio" en pág. 84).

# Operaciones del menú de radio por Internet

Puede acceder al listado de canales o menús de configuración utilizando el menú de radio por Internet de esta unidad.

## Para abrir el menú de radio por Internet

Mientras escucha radio por Internet, pulse el botón MENU para abrir el menú de radio por Internet.

MENU



► Last listened  
Station list

- Vuelva a pulsar el botón MENU para volver a la pantalla de reproducción.

## Para desplazarse a través de los elementos de menú

Gire el mando MULTI JOG/ENTER.

MULTI JOG/  
ENTER

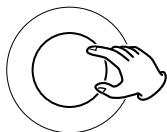

- También puede desplazarse a través de los elementos del menú mediante los botones de desplazamiento (◀◀/▶▶) del mando a distancia.

## Para seleccionar un elemento del menú

Pulse el mando MULTI JOG/ENTER.

MULTI JOG/  
ENTER

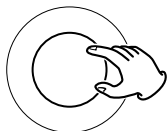

## Para volver a la pantalla anterior

Pulse el botón de búsqueda (◀◀) en el mando a distancia.

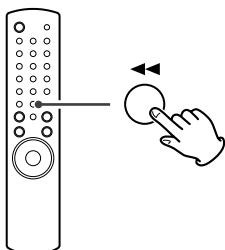

## Elementos del menú de radio por Internet

### Last listened (Escuchado la última vez)

Puede elegir la emisora/Podcast entre las últimas que ha escuchado.

### Station list (Listado de emisoras)

#### My favourites

Aparece el listado de emisoras/Podcast almacenadas como favoritos. Elija la emisora/Podcast que quiera escuchar. Consulte pág. 81.

#### Stations

Aparece el listado de emisoras de radio por Internet. Consulte pág. 80.

#### Podcasts

Aparece el listado de Podcasts. Consulte pág. 80.

#### My Added Stations

Aparece el listado de emisoras/podcasts que haya añadido personalmente al portal de radio. Elija la emisora/Podcast que quiera escuchar. Consulte pág. 84.

#### Help

##### Get access code

Aparece el "código de acceso" de la unidad. (pág. 84).

##### FAQ

Visualiza los FAQ de audio disponible. (solo en inglés).

#### Setup

##### System setup

Están disponibles los ajustes de software e Internet. Consulte pág. 83.

#### Info

Puede visualizar la versión de software y Radio ID (identificación de la radio) de la unidad. Consulte pág. 83.

- Es posible que le sea solicitado este Radio ID (identificación de la radio) cuando se ponga en contacto con el servicio de atención al cliente.

## Actualización del software

El software de la unidad se puede actualizar a través de la conexión a Internet, lo que le permitirá utilizar las funciones más recientes de la unidad. Verifique las actualizaciones cada cierto tiempo.

- Es necesario el mando a distancia para las operaciones de actualización.
- Puede verificar la versión actual del software de su unidad utilizando el menú de radio por Internet. Para ello siga estos pasos:  
Setup → Info → SW version
- No apague esta unidad durante el proceso de actualización.

**1 Elija Radio por Internet pulsando repetidamente el botón BAND del mando a distancia.**

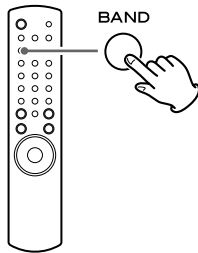

- También puede usar el botón SOURCE de la unidad principal.

**2 Abra el menú de radio por Internet.**

Pulse el botón MENU.

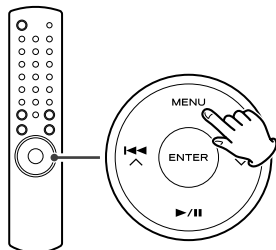

▶ Last listened  
Station list

**3 Elija "Setup", "System setup" y después "Software update".**

Pulse los botones de desplazamiento (I◀◀ ^/▶▶ I∨) para ir hasta el elemento de menú que quiera y pulse después ENTER.

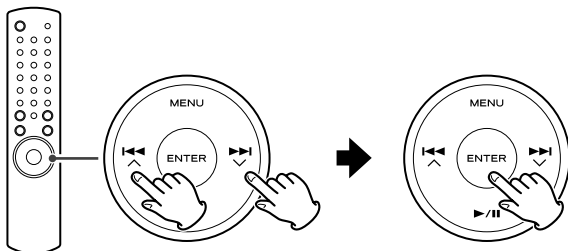

Internet setup  
▶ Software update

- En la unidad principal, gire el mando MULTI JOG/ENTER para desplazarse hasta el elemento de menú que quiera y pulse después ese mismo mando.

**4 Cuando haya alguna actualización disponible, aparecerá "Press 'Info' to update to X.X.X.XXX". Pulse el botón INFO/RDS para iniciar el proceso de actualización.**

Press 'Info' to  
X.X.X.XXX

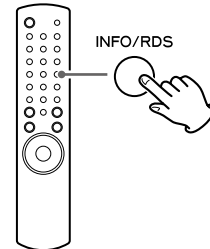

- También puede usar el botón INFO de la unidad principal.
- Cuando no sea necesaria la actualización, aparecerá en pantalla "Software up to date". Pulse entonces el botón MENU para finalizar el proceso.

**5 Cuando el proceso de actualización haya terminado, aparecerá en pantalla "Update finish Select to reboot". Pulse el botón ENTER para reiniciar el programa.**

Update finish  
Select to reboot

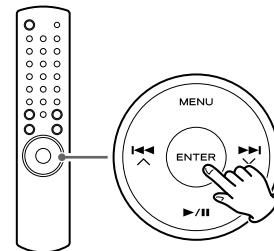

## Ejecución del asistente de configuración

Si el entorno de su red ha cambiado, o si ha tenido problemas con la conexión a Internet, ejecute el asistente de configuración inicial para volver a establecer la conexión a Internet.

Realice estos pasos:

Setup → System setup → Internet setup → Wizard

## Ajuste de la red inalámbrica

Si está utilizando una red inalámbrica para la unidad y la ha modificado, cambie el ajuste de la zona para poder establecer correctamente la conexión a la red.

Para ello, siga estos pasos:

Setup → System setup → Internet setup → Wlan region

## Configuración manual de Internet

Puede verificar y modificar los detalles de la conexión a Internet. Para hacerlo, siga estos pasos:

### Para verificar los ajustes actuales de la red

Setup → System setup → Internet setup → View settings

### Para configurar los ajustes

Setup → System setup → Internet setup → Manual settings

### Para borrar un perfil de red

Setup → System setup → Internet setup → Network profile

### Portal de radio por Internet

Para poder disfrutar plenamente de la función de radio por Internet de esta unidad, acceda al portal de radio por Internet utilizando su ordenador.

- Puede crear en este portal una lista de sus emisoras/Podcasts favoritas. La visualización de esta lista en su unidad le facilitará la búsqueda de sus programas habituales. Puede ver el listado de sus emisoras favoritas en el menú de radio por Internet de la siguiente manera:  
Station list → My favourites
- Si la emisora/Podcast que quiere escuchar no figura en el listado de canales, podrá crear su propia lista. Puede ver la lista de las emisoras que ha añadido en el menú de radio por Internet, de la siguiente manera:  
Station list → My Added Stations

### Acceso al portal de radio

1. Abra su navegador de Internet y acceda a <http://www.wifiradio-frontier.com>.
2. Haga clic en el enlace "Register" para iniciar el registro.
3. Introduzca su código de acceso para conectarse.

### Verificación del "código de acceso" de su unidad

Cada receptor de la serie AG-H600 tiene su propio "código de acceso". Este código es necesario para conectarse al portal de radio por Internet.

#### 1 Elija la opción de Radio por Internet pulsando repetidamente el botón SOURCE.

SOURCE



- También puede usar el botón BAND del mando a distancia.

#### 2 Abra el menú de radio por Internet.

Pulse el botón MENU.

MENU



#### 3 Elija "Station list", "Help" y después "Get access code".

Gire el mando MULTI JOG/ENTER para elegir el elemento del menú y después pulse ese mismo mando. Repita esta operación hasta que aparezca el menú que quiera.

MULTI JOG/  
ENTER

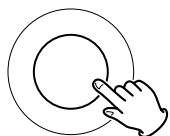

MULTI JOG/  
ENTER

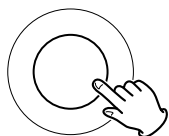

Access code  
SGPD7DM

Aparecerá el código de acceso de su unidad.

### Acerca de la función de reproductor musical

Con esta función de reproductor musical, podrá reproducir los ficheros musicales existentes en los ordenadores de la misma red de área local (LAN).

Existen dos formas de conectarse al ordenador: a través de unidades compartidas o a través de carpetas compartidas.

#### Unidades compartidas

Usando la función de unidades compartidas (Shared Media), el AG-H600NT podrá reproducir los ficheros musicales existentes en la biblioteca de unidades compartidas de su ordenador. Las etiquetas como las de nombre de músico y de álbum también podrán ser visualizadas en el AG-H600NT.

Para esto necesitará un PC que funcione con Windows XP o Windows Vista, y con el programa Windows Media Player 11 o posterior.

#### Carpetas compartidas

Una vez que haya configurado los ficheros de su ordenador a los que tendrá acceso, el AG-H600NT podrá conectarse al ordenador y reproducir los ficheros. Para usar esta función, deberá configurar el ajuste de compartir carpetas de los directorios que contenga ficheros de música de forma que otros ordenadores o el AG-H600NT puedan acceder a dichos ficheros.

Esta función está disponible tanto para ordenadores Windows como Macintosh.

## Preparativos para unidades compartidas

### 1 Conecte su ordenador a la LAN.

### 2 Conecte el AG-H600NT a la LAN. (pág. 68)

- Si tiene problemas con la conexión a la LAN, vea pág. 83.

### 3 Si los ficheros que quiera compartir no han sido añadidos todavía a la biblioteca de recursos del Windows Media Player, añádalos.

- Consulte el manual de instrucciones del programa Windows Media Player para más detalles.

### 4 En el Windows Media Player, abra “Library (biblioteca)” y después “Media sharing (recursos compartidos)”.



Se abrirá la ventana de recursos compartidos.

### 5 Active la opción “Compartir los recursos con:”.

El AG-H600NT aparecerá en el listado de dispositivos como un “Dispositivo desconocido”.

### 6 Elija este “Dispositivo desconocido” y haga clic en el botón “Permitir”.

Ahora, el AG-H600NT tendrá acceso a los recursos compartidos.

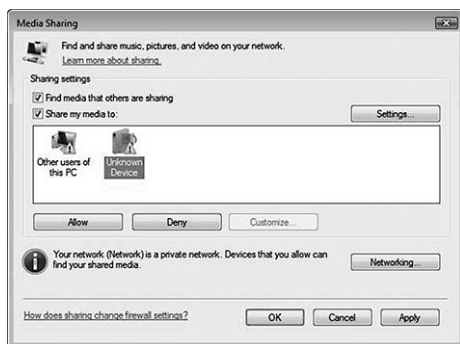

### 7 Haga clic en “Ajustes...” y configure las opciones concretas para compartir los recursos.

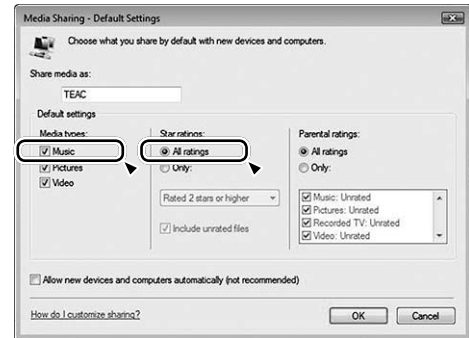

- Para escuchar los ficheros musicales independientemente de sus ajustes, ajuste “Star ratings” a “All ratings”.

- Asegúrese de que la opción “Music” esté marcada dentro del ajuste “Media types (tipos de recursos)”.

Para saber cómo reproducir los datos, vea “Escucha del reproductor musical (recursos compartidos)”. (pág. 89)

## Preparativos para carpetas compartidas (Windows XP)

### 1 Compruebe cual es el nombre del dominio o "grupo de trabajo" al que pertenece su ordenador.

Para activar las carpetas compartidas, su ordenador debe ser miembro de un Dominio o de un "Grupo de trabajo".

Por lo general, su ordenador pertenecerá a un "grupo de trabajo" por defecto. Para comprobar el nombre del Dominio o "grupo de trabajo" al que pertenece su ordenador, haga lo siguiente:

Panel de control → Sistema → Nombre del ordenador

### 2 Verifique el nombre de la cuenta de usuario y el password.

Para acceder a su ordenador desde el AG-H600NT, deberá disponer del nombre de la cuenta de usuario y password del mismo.

### 3 Haga clic con el botón derecho del ratón en la carpeta que contenga los ficheros musicales que quiera compartir y elija "Sharing and Security (compartir y seguridad)".



### 4 En la pestaña "Sharing (compartir)", marque "Share this folder (compartir esta carpeta)".



## Preparativos para carpetas compartidas (Windows Vista)

### 1 Compruebe cual es el nombre del dominio o "grupo de trabajo" al que pertenece su ordenador.

Para activar las carpetas compartidas, su ordenador debe ser miembro de un Dominio o de un "Grupo de trabajo".

Por lo general, su ordenador pertenecerá a un "grupo de trabajo" por defecto. Para comprobar el nombre del Dominio o "grupo de trabajo" al que pertenece su ordenador, haga lo siguiente:

Panel de control → Sistema y Mantenimiento → Sistema

### 2 Verifique el nombre de la cuenta de usuario y el password.

Para acceder a su ordenador desde el AG-H600NT, deberá disponer del nombre de la cuenta de usuario y password del mismo.

### 3 Abra "Panel de control", "Red e Internet" y después "Centro de control de red y recursos compartidos".

### 4 Ajuste "Public folder sharing (compartir carpeta pública)" a "On (read only)".

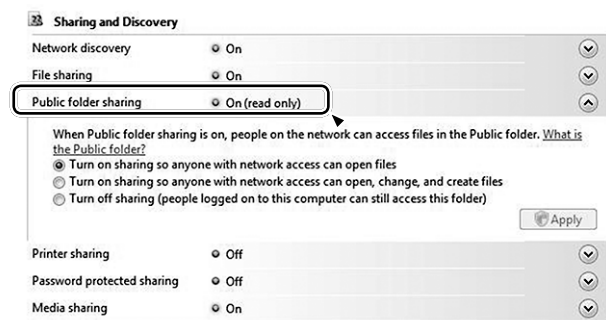

### 5 Ajuste "Password protected sharing (compartir protegido con password)" a "On".

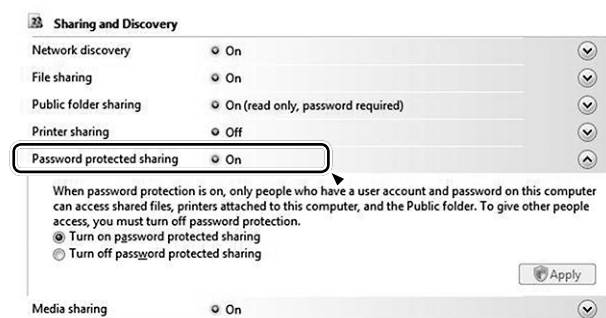

### 6 Copie los ficheros musicales con los que quiera disfrutar en el AG-H600NT dentro de la subcarpeta "Public Music" de la carpeta "Public".

## Preparativos para carpetas compartidas (Mac OSX 10.2.1 a 10.4.11)

### 1 Verifique el nombre de la cuenta de usuario y el password.

Para acceder a su ordenador desde el AG-H600NT, deberá disponer del nombre de la cuenta de usuario y password del mismo.

### 2 En "Preferencias del sistema", abra "Compartir".

### 3 Active "Personal File Sharing (compartir ficheros personales)" y "Windows Sharing (compartir ventanas)".

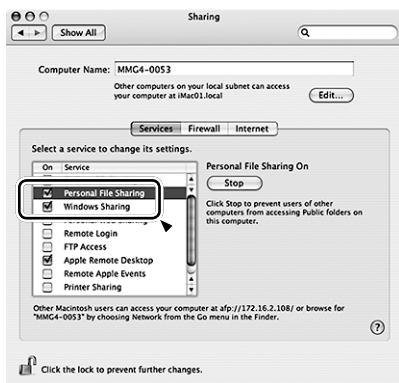

### 4 Abra "Directory access (acceso a directorios)" en la subcarpeta "Utilidades" de la carpeta "Aplicaciones" y compruebe que los elementos siguientes estén activados en la pestaña "Servicios".

- AppleTalk
- LDAPv3
- SLP
- SMB/CIFS

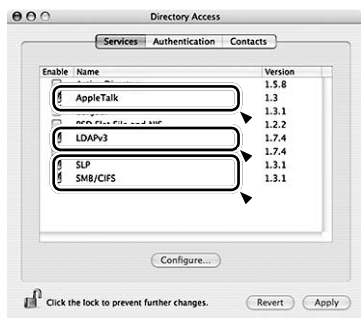

### 5 Elija "SMB/CIFS", haga clic en "Configurar..." y elija el grupo de trabajo adecuado.

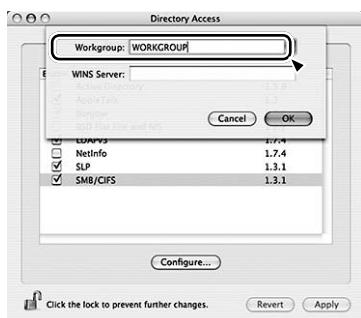

## Preparativos para carpetas compartidas (Mac OSX 10.5.0 o posterior)

### 1 Verifique el nombre de la cuenta de usuario y el password.

Para acceder a su ordenador desde el AG-H600NT, deberá disponer del nombre de la cuenta de usuario y password del mismo.

### 2 En "Preferencias del sistema", abra "Compartir".

### 3 Active "File Sharing (compartir ficheros)" y elija después "Read Only (solo lectura)" para "Everyone (todos)" en la ventana "Usuarios". Después, haga clic en "Opciones...".

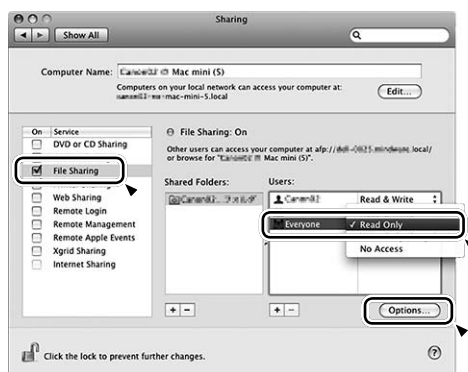

### 4 Active "Share files and folders using AFP (compartir ficheros y carpetas usando AFP)" y "Share files and folders using SMB (compartir ficheros y carpetas usando SMB)". En la misma ventana, ajuste a "On" la cuenta que quiera usar para compartir los ficheros.

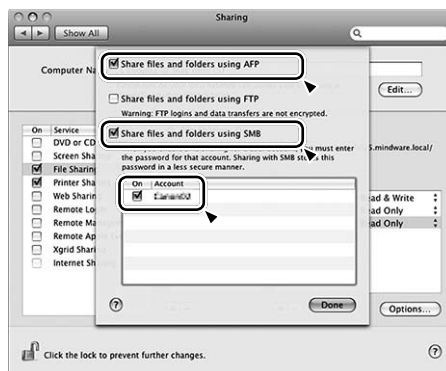

## Preparativos en la unidad para compartir carpetas (Windows y Macintosh)

### 1 Conecte su AG-H600NT a la LAN. (pág. 68)

- Si tiene problemas con la conexión a la LAN, vea pág. 83.

### 2 Introduzca el nombre de usuario y el password necesario para acceder a su ordenador.

Introduzca el nombre de usuario y el password de esta forma:

Setup → System setup → Internet setup → PC Setup → User Name / Password

Para saber cómo reproducir los datos, vea "Escucha del reproductor musical (carpetas compartidas)". (pág. 90)

# Configuración inicial del reproductor musical

## Configuración inicial

La primera vez que vaya a usar la función de reproductor musical, la unidad ejecutará un proceso de configuración inicial de conexión a la LAN.

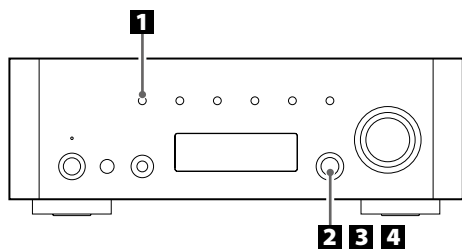

### 1 Elija el reproductor musical pulsando repetidamente el botón SOURCE.

SOURCE



- También puede usar el botón BAND del mando a distancia.

### 2 Elija "Shared media" o "Shared folders".

Gire el mando MULTI JOG/ENTER para elegir el elemento que quiera y pulse después ese mismo mando para activarlo.

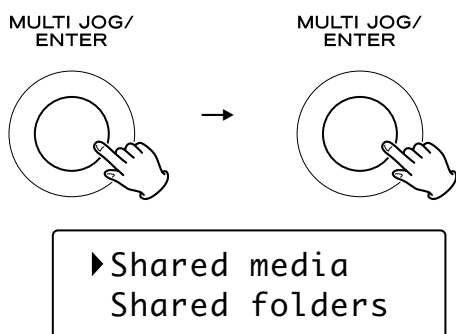

### 3 Elija su país/zona.

Gire el mando MULTI JOG/ENTER para elegir el elemento que quiera y pulse después ese mismo mando para activarlo.

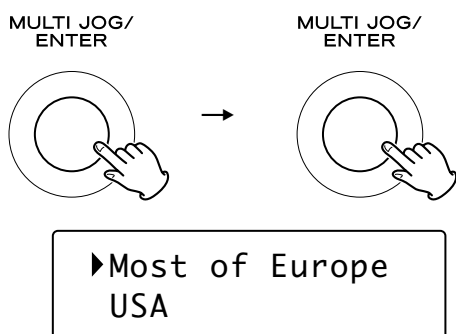

### 4 Elija el nombre de la red que quiera usar.

Gire el mando MULTI JOG/ENTER para elegir el elemento que quiera y pulse después ese mismo mando para activarlo.

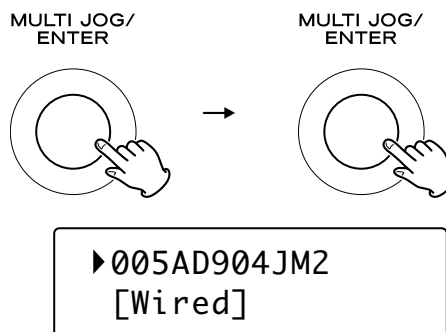

- Para usar una conexión inalámbrica a internet, elija "[Wireless]".

### 5 Si es necesario, introduzca el password correcto para la red.

- Vea "Cómo introducir caracteres" en pág. 79.
- Si tiene problemas con la conexión a la LAN, vea pág. 83.

Ahora la unidad iniciará la conexión a la LAN.

Cuando el sistema haya establecido correctamente la conexión, aparecerá el menú del reproductor musical.



# Escucha del reproductor musical (recursos compartidos)

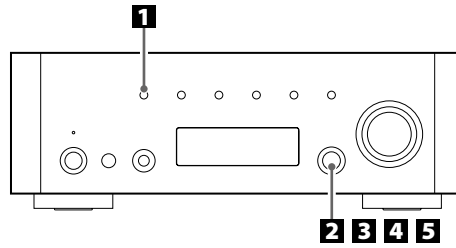

Para los preparativos de Recursos compartidos, vea pág. 85.

## 1 Elija el reproductor musical pulsando repetidamente el botón SOURCE.

SOURCE



Aparecerá el menú del reproductor musical.

- También puede usar el botón BAND del mando a distancia.
- La primera vez que utilice la función del reproductor musical, la unidad iniciará un proceso de configuración inicial. (pág. 88)

## 2 Elija "Shared media (recursos compartidos)".

Gire el mando MULTI JOG/ENTER para elegir "Shared media" y después pulse dicho mando para activarlo.

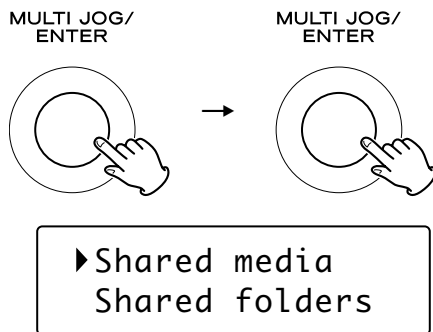

Aparecerá un listado con los nombres de los ordenadores.

## 3 Elija el nombre de su ordenador y el de la cuenta de usuario.

Gire el mando MULTI JOG/ENTER para elegir el elemento que quiera y pulse después ese mismo mando para activarlo.

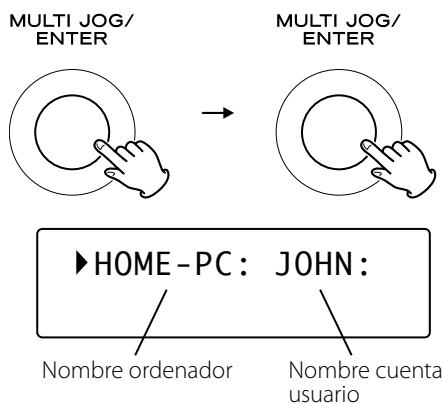

## 4 Vaya recorriendo las distintas carpetas hasta que localice el fichero que quiera escuchar.

Gire el mando MULTI JOG/ENTER para elegir el elemento que quiera y pulse después ese mismo mando para activarlo. Repita este paso hasta localizar el fichero que quiera.

- También puede realizar una búsqueda de los ficheros con la opción "<Search>".

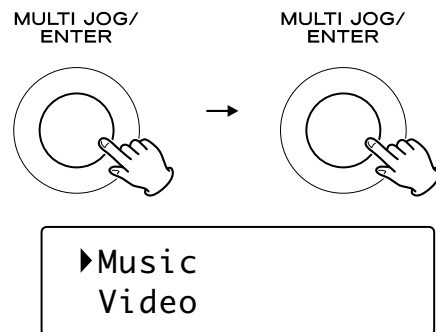

## 5 Selección del fichero que quiera escuchar.

Gire el mando MULTI JOG/ENTER para elegir el elemento que quiera y pulse después ese mismo mando para activarlo.

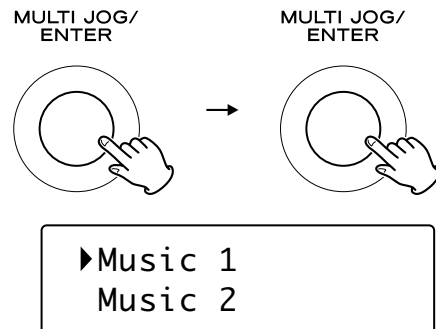

Comenzará la reproducción del fichero seleccionado.

## Si tiene cualquier problema a la hora de la conexión con el recurso compartido

- Compruebe si la opción "Allow (permitir)" está seleccionada para el AG-H600NT ("Dispositivo desconocido") (pág. 85).
- Verifique que el AG-H600NT esté correctamente conectado a la LAN.

# Escucha del reproductor musical (carpetas compartidas)

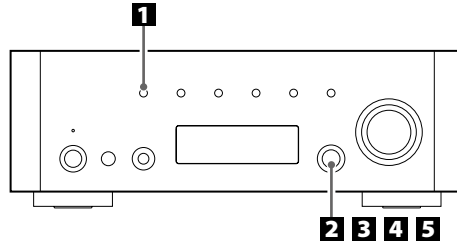

Para los preparativos de Carpetas compartidas, vea págs. 86 a 87.

## 1 Elija el reproductor musical pulsando repetidamente el botón SOURCE.

SOURCE



Aparecerá el menú del reproductor musical.

- También puede usar el botón BAND del mando a distancia.
- La primera vez que utilice la función del reproductor musical, la unidad iniciará un proceso de configuración inicial. (pág. 88)

## 2 Elija "Shared folders (carpetas compartidas)".

Gire el mando MULTI JOG/ENTER para elegir "Shared folders" y después pulse dicho mando para activarlo.

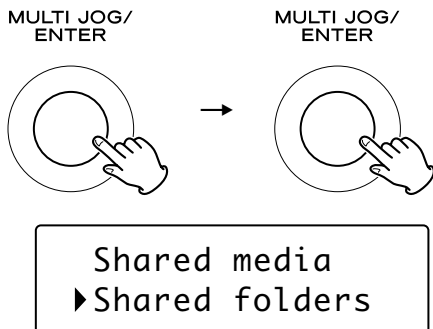

Aparecerá un listado de los dominios y grupos de trabajo conectados.

## 3 Elija el Dominio o "Grupo de trabajo" al que pertenezca su ordenador y elija el nombre de su ordenador.

Gire el mando MULTI JOG/ENTER para elegir el elemento que quiera y pulse después ese mismo mando para activarlo.

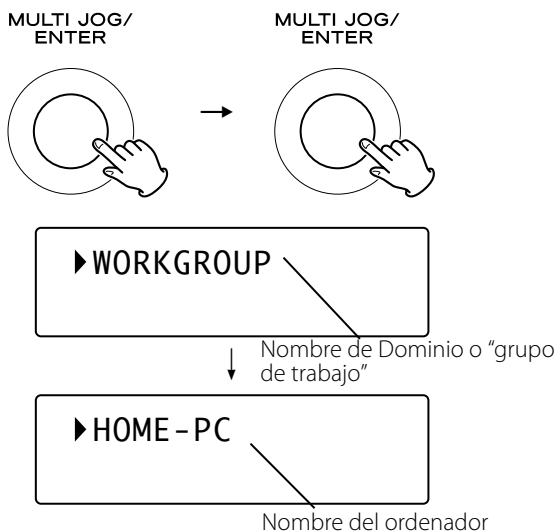

## 4 Recorra las distintas carpetas hasta que localice el fichero que quiera escuchar.

Gire el mando MULTI JOG/ENTER para elegir el elemento que quiera y pulse después ese mismo mando para activarlo. Repita este paso hasta localizar el fichero que quiera.

- También puede realizar una búsqueda de los ficheros con la opción "<Search>".

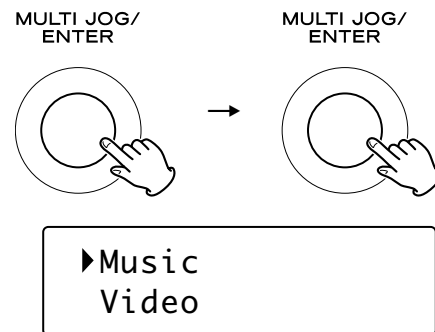

## 5 Selección del fichero que quiera escuchar.

Gire el mando MULTI JOG/ENTER para elegir el elemento que quiera y pulse después ese mismo mando para activarlo.

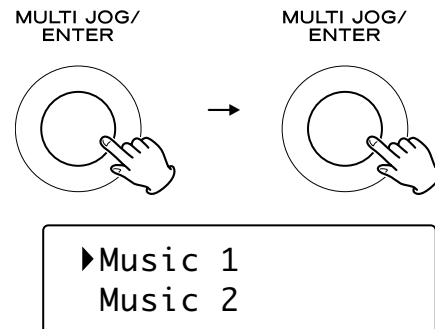

Comenzará la reproducción del fichero seleccionado.

## Si tiene cualquier problema a la hora de la conexión con las carpetas compartidas

- Compruebe los ajustes para compartir carpetas en su ordenador (págs. 86 a 87).
- Verifique que el AG-H600NT esté correctamente conectado a la LAN.
- Compruebe los ajustes de nombre de usuario y password en el AG-H600NT.
  - Para ver los ajustes actuales:  
Setup → System setup → Internet setup → View settings.
  - Tras cambiar los ajustes de red, elija "Wizard" en "Internet Setup" y realice un barrido de la red para que el cambio tenga efecto.

Si surge algún problema con la unidad, consulte la siguiente tabla y pruebe a solucionarlo antes de ponerse en contacto con su distribuidor o con el servicio técnico de TEAC.

## Sección del amplificador

### No hay corriente.

- ➔ Verifique la conexión con la fuente de alimentación de CA. Si la fuente de CA es una regleta con interruptor, asegúrese de que el interruptor esté encendido. Conecte una lámpara, ventilador u otro elemento para comprobar que hay corriente en la salida.

### No hay sonido.

- ➔ Ajuste el volumen girando el mando VOLUME.
- ➔ Compruebe que los altavoces y el resto de dispositivos estén conectados correctamente.
- ➔ Compruebe que el dispositivo conectado funcione correctamente.
- ➔ Elija la fuente apropiada con el botón SOURCE.

### El sonido se corta mientras escucha música o incluso no hay sonido aunque la unidad esté encendida.

- ➔ La impedancia de los altavoces es inferior a la indicada para esta unidad.
- ➔ Apague la unidad y baje el volumen.

### Respuesta pobre en las frecuencias graves.

- ➔ La polaridad (+/-) de los altavoces está invertida. Verifique que sea correcta la polaridad de todos los altavoces.

### Los ajustes de BASS, MID, TREBLE, BALANCE no funcionan.

- ➔ Pulse el botón TONE DIRECT para cancelar la función Tone Direct.

### Los canales derecho e izquierdo están invertidos.

- ➔ Es posible que la conexión de entrada o de los altavoces esté invertida.

### El sonido es ruidoso.

- ➔ Los cables de conexión puede que estén cerca del cable de alimentación o de una luz fluorescente.
- ➔ Conecte el cable de toma de tierra del giradiscos al terminal SIGNAL GND de esta unidad.

### El sonido se emite por un solo canal.

- ➔ Compruebe la conexión de los altavoces.
- ➔ Ajuste el balance al centro.

### La pantalla está apagada.

- ➔ Ajuste el dimmer a "NORMAL" o "DIMMER".
- ➔ Pulse el botón TONE DIRECT para cancelar la función Tone Direct.

## Mando a distancia

### El mando a distancia no funciona.

- ➔ Si las pilas están gastadas, cámbielas.
- ➔ Utilice el mando a distancia dentro de su rango efectivo (5 m) y apunte hacia el sensor remoto del panel frontal.
- ➔ Asegúrese de que no haya obstáculos entre el mando a distancia y la unidad principal.
- ➔ Si hay una luz fluorescente cerca de la unidad, apáguela.

## Reproductor iPod

### No puede introducir el iPod.

- ➔ Compruebe que ha introducido el adaptador correcto en el dock.
- ➔ Limpie el polvo o las impurezas del dock y del iPod.

### El iPod no puede reproducir datos.

- ➔ Extraiga el iPod del dock, espere unos segundos y vuélvalo a introducir.
- ➔ Una actualización del software puede resolver el problema. Visite la página web de Apple y descargue la última versión de software de iPod.

### No es posible controlar el iPod en los dispositivos.

- ➔ Elija el iPod como fuente.

### No puede controlar el iPod.

- ➔ Asegúrese de que el interruptor HOLD del iPod no esté ajustado a HOLD.

## Radio por Internet

### No se puede conectar a Internet.

- ➔ Conecte correctamente la antena LAN inalámbrica a la unidad.
- ➔ Verifique que su ordenador sí puede conectarse a Internet utilizando la misma red.
- ➔ Introduzca la clave correcta para la red.
- ➔ Verifique los ajustes del firewall de red. Como mínimo, la unidad debe acceder a los siguientes puertos UDP y TCP: 80, 554, 1755, 5000 y 7070.

### No se puede escuchar una emisora/Podcast.

- ➔ La emisora tiene un problema temporal en la conexión con Internet.
- ➔ Verifique que su conexión a Internet no esté temporalmente desconectada o deshabilitada.

### No se puede localizar una emisora/Podcast en el listado de emisoras.

- ➔ Es posible que la emisora/Podcast no esté emitiendo señal en ese momento.
- ➔ El enlace a la emisora/Podcast puede que esté desfasado.
- ➔ Puede que se haya llegado al máximo número de oyentes simultáneos de la emisora/Podcast.
- ➔ La conexión a Internet funciona a una velocidad muy lenta.
- ➔ Añada la emisora/Podcast a su propio listado de emisoras accediendo al portal de radio por Internet.

### Reproductor musical

#### No se puede conectar a la LAN.

- ➔ Conecte correctamente la antena LAN inalámbrica a la unidad.
- ➔ Verifique que su ordenador sí puede conectarse a Internet utilizando la misma red.
- ➔ Introduzca la clave correcta para la red.
- ➔ Verifique los ajustes del firewall de red. Como mínimo, la unidad debe acceder a los siguientes puertos UDP y TCP: 80, 554, 1755, 5000 y 7070.
- ➔ Compruebe que el ordenador no esté apagado o en estado de reposo. Configure el ordenador para que no se apague o active el modo de reposo de forma automática.
- ➔ Es posible que haya un problema con la autenticación de la red. Pulse el botón SOURCE o el botón BAND para seleccionar de nuevo el Reproductor musical.

#### No puede localizar una pista. (recursos compartidos)

- ➔ Añada la pista a la biblioteca de recursos del Windows Media Player.
- ➔ Configure su AG-H600NT como un "Dispositivo desconocido" en el listado de dispositivos de Windows. (pág. 85)
- ➔ Elija "Allow (permitir)" para el AG-H600NT ("Dispositivo desconocido") (pág. 85).
- ➔ Compruebe el formato del fichero. Los formatos que pueden ser reproducidos son MP3 y WMA.
- ➔ Si tiene activado en su ordenador un programa antivirus, es posible que falle el proceso de conexión de la unidad.

#### No puede localizar un fichero/carpeta. (carpetas compartidas)

- ➔ Configure los ajustes para compartir la carpeta/fichero. (págs. 86 a 87)
- ➔ Añada el fichero a la carpeta compartida.
- ➔ Introduzca la cuenta de usuario y password correctos.
- ➔ Compruebe el formato del fichero. Los formatos que pueden ser reproducidos son MP3 y WMA.
- ➔ Si tiene activado en su ordenador un programa antivirus, es posible que falle el proceso de conexión de la unidad.

#### Si no puede restaurar el funcionamiento normal, desenchufe la unidad de la corriente y vuélvala a conectar.

### Para reiniciar su unidad a los valores de fábrica

Si su unidad no está funcionando correctamente, le aconsejamos que la reinicie a los valores de fábrica. Esto eliminará las configuraciones de red (incluyendo las claves) y otros ajustes de usuario (presets, etc.).

1. Si la unidad está encendida, pulse el botón STANDBY/ON para activar el modo de espera.
2. Mantenga pulsada el mando VOLUME/SET hasta que la unidad se encienda.

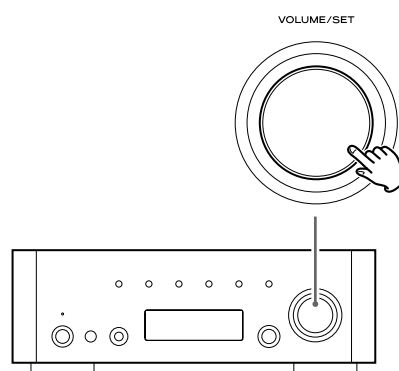

### Mantenimiento

Si la superficie de la unidad se ensucia, límpiela con un trapo suave y seco o ligeramente humedecido en jabón líquido suave diluido. Asegúrese de secar completamente la superficie. No use disolventes, gasolina o alcohol, ya que esto podría dañar la superficie de la unidad.

## Sección del amplificador

Potencia de salida.....	75 W + 75 W (8 Ω, 1 kHz, JEITA)
	90 W + 90 W (4 Ω, 1 kHz, JEITA)
Potencia de salida nominal.....	60 W + 60 W (8 Ω, 1 kHz, 0,1 %)
	75 W + 75 W (4 Ω, 1 kHz, 0,1 %)
Distorsión armónica total.....	0,05 % (1 kHz, 8 Ω, 40 W)
Relación señal-ruido	
	PHONO: 70 dB (IHF-A/entrada cortocircuitada)
	AUX, CD: 100 dB (IHF-A/entrada cortocircuitada)
	TONE DIRECT: 110 dB (IHF-A/entrada cortocircuitada)
Sensibilidad/Impedancia de entrada.....	PHONO: 2,8 mV 47 kΩ
	AUX, CD: 180 mV 47 kΩ
Respuesta de frecuencia.....	10 Hz - 65 kHz (-3 dB)
Control de tono.....	BASS : ±12 dB (100 Hz)
	MID : ±12 dB (1 kHz)
	TREBLE : ±12 dB (10 kHz)

## Sintonizador de FM

Rango de sintonización.....	87,50 a 108,00 MHz (en pasos de 100 kHz)
Sensibilidad útil.....	6 dBμ
Distorsión armónica.....	0,8 % (Mono)
	1,2 % (Stereo)
Relación señal a ruido.....	70 dB (Mono)
	65 dB (Stereo)
Separación stereo.....	35 dB (1 kHz)
Emisoras memorizadas.....	30

## Sintonizador de AM

Rango de sintonización.....	530 a 1720 kHz (en pasos de 10 kHz)
Sensibilidad útil.....	55 dBμ
Distorsión armónica.....	1,5 % (a 74 dBμ)
Relación señal-ruido.....	45 dB (a 80 dBμ)
Emisoras memorizadas.....	30

## Radio por Internet/Reproductor musical

Formato.....	MP3, WMA, RealAudio
--------------	---------------------

## Conexión a Internet

Terminal LAN.....	10 BASE-T
LAN inalámbrica.....	IEEE 802,11 b/g
Seguridad.....	WEP, WPA, WPA2

## General

Alimentación.....	CA 120 V , 60 Hz
Consumo.....	50 W (en reposo: 0,7 W)
Dimensiones (An x Al x Pr).....	290 x 102 x 338 mm
Peso.....	6,8 kg
Temperatura de funcionamiento.....	+5 °C - +35 °C
Humedad de funcionamiento.....	5 % a 85 % (sin condensación)
Temperatura de almacenamiento.....	-20 °C - +55 °C

## Accesorios

Mando a distancia (RC-1181) x1
Pilas (AAA) x 2
Antena en bucle de AM x 1
Antena de FM de cable sencillo x 1
Antena LAN inalámbrica x 1
Cable de alimentación x 1
Manual de instrucciones x 1
Tarjeta de garantía x 1

- El diseño y las especificaciones están sujetos a cambios sin previo aviso.
- Las dimensiones y pesos son aproximados.
- Las ilustraciones y pantallas pueden ser ligeramente distintos en los modelos reales.





# TEAC

---

TEAC CORPORATION	1-47 Ochiai, Tama-shi, Tokyo 206-8530, Japan Phone: (042) 356-9156
TEAC AMERICA, INC.	7733 Telegraph Road, Montebello, California 90640, U.S.A. Phone: (323) 726-0303
TEAC CANADA LTD.	5939 Wallace Street, Mississauga, Ontario L4Z 1Z8, Canada Phone: (905) 890-8008
TEAC MEXICO, S.A. de C.V.	Río Churubusco 364, Colonia Del Carmen, Delegación Coyoacán, CP 04100, México DF, México Phone: (5255)5010-6000
TEAC UK LIMITED	Unit 19 & 20, The Courtyards, Hatters Lane, Watford, Hertfordshire, WD18 8TE, U.K. Phone: (0845) 130-2511
TEAC EUROPE GmbH	Bahnstrasse 12, 65205 Wiesbaden-Erbenheim, Germany Phone: 0611-71580

---

This appliance has a serial number located on the rear panel. Please record the model number and serial number and retain them for your records.

Model number \_\_\_\_\_ Serial number \_\_\_\_\_